

消 防 年 報

令 和 元 年



(広島県) 東広島市消防局

■注記

- 1 各資料について、記載がない場合は平成31年4月1日現在を基準としている。
- 2 平成16年以前の数値については、旧賀茂広域行政組合消防本部のものを参考とした。

は し が き

この消防年報は、東広島市消防局の消防現勢及び平成30年中の消防業務に関する諸般の事項を収録し、将来の参考に資するとともに、広く一般に紹介するために編集したものです。

この年報が消防関係者はもとより、広く関係各位に利用され、消防行政の推進のための参考資料となれば幸いです。

令和元年5月

東広島市消防局

目 次

| | | | |
|-----------------------------------|-----------|--------------------------------------|-----------|
| 総務 | 1 | 指令 | 45 |
| 1 管内の概況 | 3 | 1 指令業務 | 47 |
| 2 消防局管内図 | 5 | 2 無線設置状況 | 48 |
| 3 消防局・署の位置と管轄区域 | 5 | 3 災害別覚知状況 | 49 |
| 4 庁舎の写真 | 6 | 4 市町別覚知状況 | 49 |
| 5 令和元年度予算 | 7 | 5 月別気象状況 | 50 |
| 6 地区別面積・世帯数・人口 | 7 | 6 気象状況推移（過去5年間） | 51 |
| 7 消防庁舎の現状 | 7 | 7 外国語電話通訳及びメール・FAX 119使用状況（過去5年間） | 51 |
| 8 消防局の沿革 | 8 | | |
| 9 消防局機構図 | 14 | 予防 | 53 |
| 10 歴代消防（局）長 | 15 | 1 各種届出事務処理状況表 | 55 |
| 11 職員の配置 | 16 | 2 防火対象物状況表 | 56 |
| 12 職員の年齢構成 | 17 | 3 用途別中高層建築物状況 | 58 |
| 13 消防吏員の学校関係入校状況 | 18 | 4 危険物事務処理状況 | 60 |
| 14 消防吏員の資格免許取得状況 | 18 | 5 危険物製造所等施設現況 | 61 |
| | | 6 高圧ガス保安法に係る施設現況 | 62 |
| | | 7 高圧ガス・火薬類事務処理状況 | 62 |
| 警防 | 19 | 消防団 | 63 |
| 1 平成30年における火災発生状況 | 21 | 1 消防団の組織図 | 65 |
| 2 火災概況（過去5年間） | 22 | 2 歴代消防団長 | 66 |
| 3 火災件数の推移（過去5年間） | 24 | 3 消防団員の所属別団員数 | 67 |
| 4 火災による死傷者数の推移（過去5年間） | 24 | 4 消防団員の年齢 | 67 |
| 5 地区別・原因別火災発生状況（過去5年間） | 25 | 5 消防団の出動状況 | 68 |
| 6 火災概況（月別） | 26 | 6 消防団施設等の状況 | 68 |
| 7 救急ヘリコプター要請状況及び搬送状況 | 27 | 7 平成30年度に整備した施設 | 69 |
| 8 救急概況（過去5年間） | 28 | | |
| 9 救急概況（月別） | 30 | 災害の記録 | 71 |
| 10 時間別救急出動件数 | 32 | 「平成30年7月豪雨」 | |
| 11 年齢・事故種別搬送状況 | 32 | 1 災害の概要 | 73 |
| 12 曜日別救急出動件数 | 33 | 2 通報状況 | 75 |
| 13 救急出動件数の推移（過去5年間） | 33 | 3 出動状況 | 76 |
| 14 事故種別医療機関別搬送状況 | 34 | | |
| 15 熱中症による搬送状況（過去5年間） | 35 | | |
| 16 応急手当講習実施状況（過去5年間） | 36 | | |
| 17 AED認定状況（東広島市AED提供 協力施設公表制度） | 37 | | |
| 18 救助概況（過去5年間） | 38 | | |
| 19 消防水利の状況 | 40 | | |
| 20 消防車両の装備 | 41 | | |
| 21 平成30年度に整備した車両 | 44 | | |

総務

1 本部 3 署 6 分署

| | |
|----------|-------------|
| 消防職員（定数） | 291人 |
| 管轄人口 | 220,027人 |
| 消防予算 | 3,579,039千円 |

一 厳正な規律

一 旺盛な使命感

一 信頼と和

訓

総務 1 管内の概況

(1) 位置・面積

ア 東広島市

広島県のほぼ中央に位置し、東西29.42km、南北39.99km、その面積は635.16km²で、広島県の約7.5%を占めている。

また、市の中心部と県内の主要都市とは、直線距離で概ね60km以内の距離にあり、県内各方面からのアクセスが良好な立地条件にある。

イ 竹原市

広島県沿岸部のほぼ中央に位置し、東西21.2km、南北14.7km、その面積は118.23km²である。

ウ 豊田郡大崎上島町

瀬戸内海の中央、芸予諸島に浮かぶ大崎上島にあり、南は愛媛県大三島、岡村島に海上1kmで面し、北は竹原市、安芸津町に海上10kmで面し、その面積は43.11km²である。

(2) 地 勢

ア 東広島市

周囲を標高500m～900mの低い山々に囲まれた標高200m～400mの盆地状の地形が大部分を占め、南西部を中心に比較的平坦地に恵まれている。

また、南東部は、瀬戸内海に面しており、沿岸部に小規模な平坦地が広がるほか、大芝島等の島しょ部がある。

イ 竹原市

市内南北を2級河川「賀茂川」が流れ、周囲は朝日山を中心に三方を山に囲まれている。河川上流から中流にかけて田畑が広がり、下流にはぶどう畑が広がっている。

ウ 豊田郡大崎上島町

島のほぼ中央に瀬戸内海国立公園に一部指定されている主峰「神峰山」（標高452.6m）があり、その稜線は東西に横断している。山頂からは、四国連峰の最高峰・石鎚山や中国地方の山々、瀬戸内海の島々の多島美が一望でき、瀬戸内海国立公園特別地域に指定されている二子島、白い砂浜が1km続く大串外浜海岸等多くの自然に恵まれている。

(3) 気 象

ア 東広島市

標高が北に高く、南に低い地形のため、冬期の気温、降雪量に差はみられるが、全体的に比較的温かな気候で、市の中心地(西条町)の平均気温は14.8度、年間降水量は1182.5mm程度である。

また、瀬戸内海に面する地域(安芸津町)は、四季を通じて寒暖の差が少なく、積雪も希にみる程度で、市の中で最も温暖な気候である。

イ 竹原市

北の山間地から南の沿岸部に東西に広がっているため、全体的に比較的温かな気候で、市の平均気温は15.4度、年間降水量は1,525mm程度である。

ウ 豊田郡大崎上島町

中国・四国の両山地に囲まれているため、夏・冬の季節風の影響を受けにくく、梅雨・台風時期を除き、夏の降雨量、冬の降雪量ともに少なく、年間を通じて比較的過ごしやすい瀬戸内海式気候である。年平均気温15.0度、年間降水量は1,529mm程度である。

(4) 位 置 図



総務2 消防局管内図



総務3 消防局・署の位置と管轄区域

| 名称 | | 所在地 | 主な管轄区域 |
|---------|-------|-------------------|--------------|
| 東広島市消防局 | | 東広島市西条町助実1173番地1 | |
| 東広島消防署 | 本署 | 東広島市西条町助実1173番地1 | 東広島市西条町 |
| | 西分署 | 東広島市八本松西五丁目1番6号 | 東広島市八本松町・志和町 |
| | 南分署 | 東広島市黒瀬町大多田1496番地5 | 東広島市黒瀬町 |
| | 北分署 | 東広島市豊栄町乃美1118番地3 | 東広島市福富町・豊栄町 |
| | 東分署 | 東広島市河内町入野2076番地1 | 東広島市高屋町・河内町 |
| | 安芸津分署 | 東広島市安芸津町三津4711番地1 | 東広島市安芸津町 |
| 竹原消防署 | 本署 | 竹原市中央四丁目13番1号 | 竹原市（忠海町を除く） |
| | 忠海分署 | 竹原市忠海中町二丁目25番1号 | 竹原市 |
| 大崎上島消防署 | | 豊田郡大崎上島町東野4154番地1 | 豊田郡大崎上島町 |

総務4 庁舎の写真



東広島市消防局
東広島消防署 本署



東広島消防署 安芸津分署



東広島消防署 西分署



竹原消防署 本署



東広島消防署 南分署



竹原消防署 忠海分署



東広島消防署 北分署



大崎上島消防署



東広島消防署 東分署

総務5 令和元年度予算

| 区 分 | | 令和元年度当初予算額 |
|--------------|------|------------|
| 一般会計 (A) | (千円) | 82,280,000 |
| 消防費 (B) | (千円) | 3,579,039 |
| 常備消防費 | (千円) | 2,484,174 |
| 非常備消防費 | (千円) | 141,271 |
| 消防施設費 | (千円) | 747,086 |
| 防 災 費 | (千円) | 206,508 |
| 比率 (B) / (A) | (%) | 4.3 |

総務6 地区別面積・世帯数・人口

| 区 分 | 面 積 (k m ²) | 世帯数 (世帯) | 人 口 (人) | | |
|----------|----------------------------|-------------|-----------|---------|---------|
| | | | 男性 | 女性 | 計 |
| 東広島市 | 635.16 | 84,922 | 93,524 | 93,658 | 187,182 |
| 竹原市 | 118.23 | 12,401 | 12,136 | 13,327 | 25,463 |
| 豊田郡大崎上島町 | 43.11 | 4,150 | 3,633 | 3,749 | 7,382 |
| 合計 | 796.5 | 101,473 | 109,293 | 110,734 | 220,027 |

総務7 消防庁舎の現状

| 名 称 | | 構 造 | 敷地面積 (m ²) | 建築面積 (m ²) | 延床面積 (m ²) | 建築年月日 |
|------------|-------|------------------------|-----------------------------------|---------------------------|---------------------------|-----------|
| 消防局 庁 舎 | 庁舎棟 | RC 造 SRC造 3F S 造 | 18,193.89 | 2,487.83 | 5,902.76 | H23.12.16 |
| | 主訓練棟 | RC造 5F | | 60.30 | 239.75 | |
| | 副訓練棟 | RC造 2F | | 135.79 | 221.90 | |
| 東広島 消防署 | 本 署 | 消防局庁舎の1F及び2Fを使用 | | | | |
| | 西分署 | S 造 2F | 1,780.30 | 487.34 | 621.78 | H12. 3.28 |
| | 南分署 | S 造 2F | 2,322.00 | 415.46 | 550.57 | H13. 3.29 |
| | 北分署 | S 造 2F | 2,340.74 | 321.73 | 420.74 | H10. 4.27 |
| | 東分署 | S 造 2F | 2,296.86 | 345.73 | 429.80 | H11. 3.26 |
| | 安芸津分署 | S 造 2F | 1,990.29 | 496.08 | 648.92 | H28. 2.25 |
| 竹 原 消防署 | 本 署 | RC造 2F | 3,238.67 | 1,001.20 | 1,642.50 | S63. 4.30 |
| | 忠海分署 | RC造 3F | 忠海支所1F部分の113.10m ² を使用 | | | S58. 3. 1 |
| 大崎上島消防署 | | RC造 2F S 造 1F | 4,113.62 | 696.87 | 996.37 | H19. 3.20 |

総務8 消防局の沿革

| | | |
|-------|--------|---|
| 昭和37年 | 4月1日 | 西条町消防本部及び消防署設置（職員17人） 消防ポンプ車1台、小型動力ポンプ付積載車1台、指揮車1台装備で発足 |
| 昭和41年 | 4月1日 | 救急業務開始 |
| 昭和42年 | 5月12日 | 政令指定 |
| 昭和44年 | 3月 | 西条町、八本松町、高屋町の議会において組合設立議決 |
| | 5月1日 | 西条、八本松、高屋の3町で「西条地区消防組合」設立（職員51人） 水槽付ポンプ車、小型動力ポンプ付積載車、救急車、指揮車装備 |
| | 12月9日 | 指揮車購入 旧指揮車は広報車に転用 |
| 昭和45年 | 3月23日 | 消防ポンプ車購入 |
| | 4月1日 | 本部に課（総務課、予防課）を設置 |
| | 8月1日 | 八本松分署開設（職員10人） 消防ポンプ車1台で業務開始 |
| | 12月14日 | 日本損害保険協会から消防ポンプ車寄贈 |
| 昭和46年 | 1月11日 | 生命保険協会から救急車寄贈 |
| | 1月20日 | 水槽付消防ポンプ車購入 |
| | 8月1日 | 志和町及び福富町が組合に加入し5町で組合構成（職員73人） |
| | 12月28日 | 八本松分署新築事業完成 112m ² （職員11人） |
| 昭和47年 | 1月10日 | 小型動力ポンプ付積載車購入 |
| | 3月31日 | 高屋分署新築事業完成 98m ² |
| | 4月1日 | 高屋分署開設（職員7人） 水槽付消防ポンプ車、小型動力ポンプ付積載車装備 |
| | 9月1日 | 豊栄町が組合に加入し6町で組合構成（職員85人） |
| | 9月22日 | 小型動力ポンプ付積載車2台購入 |
| | 9月30日 | 志和分隊新築事業完成 98m ² |
| | 10月1日 | 志和分隊開設（職員7人） 小型動力ポンプ付積載車1台装備 |
| | 10月17日 | 福富分隊新築事業完成 86.5m ² |
| | 10月18日 | 福富分隊開設（職員7人） 小型動力ポンプ付積載車1台装備 |
| 昭和48年 | 3月20日 | 豊栄分隊新築事業完成 98m ² |
| | 3月27日 | 小型動力ポンプ付積載車購入 |
| | 3月31日 | 豊栄分隊開設（職員7人） 小型動力ポンプ付積載車1台装備 |
| | 4月12日 | 豊中市国貞氏から救急車寄贈 志和分隊配備 |
| 昭和49年 | 4月20日 | 西条町、八本松町、志和町及び高屋町が合併し、東広島市が誕生 1市2町で組合構成 職員5人増員（職員90人） |
| | 5月8日 | 人員輸送車（マツダクラフト・乗車定員10人）購入 |
| 昭和50年 | 2月3日 | 日本損害保険協会から救急車（3B型）1台寄贈（本署） |
| | 2月26日 | 旧救急車豊栄分隊に配備 |
| | 10月1日 | 本部に警防課設置 |
| | 12月15日 | はしご付消防ポンプ自動車（24m級）1台購入（本署） |
| 昭和51年 | 6月1日 | 職員5人増員（職員95人） |
| | 12月27日 | 消防ポンプ車2台購入（豊栄出張所、高屋出張所） |
| 昭和52年 | 4月1日 | 職員5人増員（職員100人） |

| | | |
|-------|--------|--|
| | 11月10日 | 消防ポンプ車1台購入（志和出張所） |
| | 11月18日 | 広報車を更新 |
| 昭和53年 | 1月25日 | 日本損害保険協会から消防ポンプ車1台寄贈（本署） |
| | 3月1日 | 救急車（2B型）1台購入（八本松出張所） |
| | 6月1日 | 職員3人増員（職員103人） |
| | 10月20日 | 消防庁舎着工 |
| 昭和54年 | 3月25日 | 消防庁舎完成 |
| | 4月1日 | 職員7人増員（消防吏員110人、その他の職員2人） |
| | 12月10日 | 気象観測器設置 |
| | 12月20日 | 救急指令台設置 |
| 昭和55年 | 4月1日 | 職員5人増員（消防吏員115人、その他の職員2人） |
| | 6月30日 | 救急車、人員輸送車各1台購入（本署） |
| 昭和56年 | 1月1日 | 4月1日からの広域化に備え職員10人増員 （消防吏員125人、その他の職員2人） |
| | 3月4日 | 消防庁長官表彰竿頭授を受賞 |
| | 3月31日 | 水槽付消防ポンプ車購入（本署） |
| | 4月1日 | 黒瀬町、大和町及び河内町が組合に加入し1市5町で組合構成 消防ポンプ車3台、救急車3台、黒瀬町、大和町、河内町から移管 職員17人増員（消防吏員142人、その他の職員2人） |
| | 9月20日 | 黒瀬出張所、大和出張所、河内出張所新築事業完成 120.65㎡ |
| | 10月1日 | 黒瀬出張所、大和出張所、河内出張所開設（職員各9人） それぞれ消防ポンプ車1台、救急車1台装備 |
| | 12月28日 | 指令車を更新 |
| 昭和57年 | 2月1日 | 人員輸送車1台、査察兼連絡車1台購入（本署） |
| | 2月20日 | 日本自動車工業会から救急車（2B型）1台寄贈（豊栄出張所） |
| 昭和58年 | 2月28日 | 救急車（2B型）1台購入（本署） |
| | 3月31日 | 消防ポンプ車1台購入（八本松出張所） |
| | 12月24日 | 広島県同栄社共済農業協同組合連合会から救急車（2B型）1台寄贈（本署） |
| 昭和59年 | 1月25日 | 救助工作車1台購入（本署） |
| | 2月24日 | 消防ポンプ車1台購入（福富出張所） |
| | 4月1日 | 職員2人増員（消防吏員144人、その他の職員2人） |
| | 11月15日 | 財団法人日本防火協会から防火広報車1台寄贈（本部） |
| 昭和60年 | 3月6日 | 消防庁長官表彰 表彰旗を受賞 |
| 昭和61年 | 3月24日 | 消防ポンプ車1台購入（本署） |
| | 8月1日 | 財団法人日本消防協会から救急車（2B型）1台寄贈（八本松出張所） |
| | 1月20日 | 化学消防ポンプ車1台購入（本署） |
| 昭和63年 | 7月26日 | 日本損害保険協会から水槽付ポンプ車1台寄贈（八本松出張所） |
| | 9月16日 | 本部連絡車1台購入 |
| | 11月15日 | 消防ポンプ車1台購入（豊栄出張所） |
| 平成元年 | 1月21日 | 日本損害保険協会から救急車（2B型）1台寄贈（黒瀬出張所） |
| | 7月7日 | 資材運搬車1台購入（本署） |

| | | |
|-------|--------|---|
| | 12月5日 | 西条地区危険物安全協会から防火査察車1台寄贈(本部) |
| | 12月27日 | 消防ポンプ車1台購入(志和出張所) |
| 平成2年 | 4月1日 | 職員3人増員(消防吏員147人、その他の職員2人) |
| | 4月18日 | 東広島ウエストライオンズクラブから救急車(2B型)1台寄贈(本署) 新明和工業(株)から救急車用防振ストレッチャー1台寄贈(本署救急車搭載) |
| | 9月28日 | 広島県同栄社共済連から救急車(2B型)1台寄贈(河内出張所) |
| 平成3年 | 1月28日 | 救急振興基金から救急車(2B型)1台寄贈(大和出張所) |
| | 2月1日 | ひとり暮らし老人等緊急通報システムセンター開設 運用開始 |
| | 3月31日 | 「西条地区消防組合」解散 |
| | 4月1日 | 「賀茂広域行政組合」に「西条地区消防組合」の事務を承継 本部に総務課、消防課を設置(消防職員147人、管理者の事務部局の職員27人) |
| | 7月29日 | 賀茂広域行政組合長期消防基本計画策定チーム発足 |
| | 9月30日 | 火災原因調査車1台購入(本部) |
| 平成4年 | 2月27日 | 消防ポンプ車1台購入(黒瀬出張所) |
| | 2月28日 | 救急車(2B型)1台購入(豊栄出張所) |
| | 4月1日 | 職員21人増員(消防職員168人、管理者の事務部局の職員27人) |
| | 5月21日 | 長期消防基本計画・消防整備計画策定完了 長期消防基本計画策定チーム解散 |
| | 10月19日 | 予防査察車1台購入(本部) |
| 平成5年 | 3月3日 | 消防ポンプ車2台購入(高屋出張所、河内出張所) |
| | 3月10日 | 日本自動車工業会から救急車(2B型)1台寄贈(本署) |
| | 12月17日 | 水槽付消防ポンプ車購入(本署) |
| 平成6年 | 3月11日 | 消防ポンプ車1台購入 |
| | 3月16日 | 救急車(2B型)1台購入(本署) |
| | 4月1日 | 職員6人増員(消防職員174人、管理者の事務部局の職員27人) |
| | 6月1日 | 救急車(2B型)1台購入(高屋出張所) |
| 平成7年 | 3月27日 | 本庁舎増築事業完成 |
| | 4月1日 | 本部に情報通信指令室を設け2課1室 |
| | 12月6日 | 指揮車1台購入(本署) 庁舎(車庫)増築完成 |
| 平成8年 | 2月22日 | 高規格救急車1台購入(本署) |
| | 2月28日 | 水槽付消防ポンプ車1台購入(本署) |
| | 3月1日 | 消防ポンプ車1台購入(福富出張所) |
| | 6月1日 | 本部に予防課を設け3課1室 |
| 平成9年 | 3月1日 | 通信指令システム(指令装置)完成 |
| | 3月11日 | はしご付消防ポンプ自動車(35m級)1台購入(本署) |
| | 4月1日 | 職員2人増員(消防職員176人、管理者の事務部局の職員27人) |
| 平成10年 | 1月27日 | 板鍋山無線中継基地局完成 |
| | 1月30日 | 高規格救急車1台購入(黒瀬出張所) |
| | 2月27日 | 水槽付消防ポンプ車1台購入(豊栄・福富出張所) |
| | 4月1日 | 「西条地区消防署」を「賀茂広域消防署」に名称変更 |
| | 4月23日 | 事務連絡車1台購入(豊栄・福富出張所) |
| | 4月27日 | 豊栄・福富出張所新築事業完成 |

| | | |
|-------|-------|---|
| 平成11年 | 5月1日 | 豊栄出張所及び福富出張所を統合し、豊栄・福富出張所開設（職員19人） 水槽付消防ポンプ車、消防ポンプ車、救急車（2B型）、事務連絡車各1台装備 |
| | 2月8日 | 龍王山無線中継基地局完成 |
| | 2月26日 | 水槽付消防ポンプ車1台購入（河内・高屋出張所） |
| | 3月19日 | 事務連絡車1台購入（河内・高屋出張所） |
| | 3月26日 | 河内・高屋出張所新築事業完成 |
| 平成12年 | 4月1日 | 河内出張所及び高屋出張所を統合し、河内・高屋出張所開設（職員19人） 水槽付消防ポンプ車、消防ポンプ車、救急車（2B型）、事務連絡車各1台装備 消防通信指令システム整備完了、運用開始 |
| | 2月24日 | 水槽付消防ポンプ車1台購入（中央消防署西分署） |
| | 3月24日 | 指揮車1台購入（東部消防署本署） 財団法人日本損害保険協会から高規格救急車1台寄贈（東部消防署北分署） |
| | 3月28日 | 中央消防署西分署落成式（八本松・志和両出張所の統合） |
| | 4月1日 | 消防本部3課1室体制から4課（総務課、企画財政課、警防課、予防課）体制へ 消防署1署5出張所体制から2署（中央消防署・東部消防署）4分署（中央消防署、西分署、中央消防署南分署、東部消防署北分署、東部消防署東分署）体制へ 中央消防署西分署開設（職員21人） 水槽付消防ポンプ車1台、消防ポンプ車1台、救急車（2B型）2台、事務連絡車1台装備 職員6人増員（消防職員182人、管理者の事務部局の職員27人） |
| 平成13年 | 3月22日 | 水槽付消防ポンプ車、救急車（2B型）、事務連絡車各1台購入（中央消防署南分署） |
| | 3月29日 | 中央消防署南分署落成式（南分署移転） |
| | 4月1日 | 中央消防署南分署開設（職員21人） 水槽付消防ポンプ車、消防ポンプ車、高規格救急車、救急車（2B型）、事務連絡車各1台装備 |
| 平成14年 | 3月6日 | 高規格救急車1台購入（東部消防署本署） |
| | 3月18日 | 救助工作車1台購入（中央消防署本署） |
| | 4月1日 | 本部に情報通信指令室を設け、4課1室 |
| | 6月27日 | 査察車1台購入（中央消防署本署） |
| | 7月24日 | 資機材搬送車1台購入（中央消防署本署） |
| | 9月5日 | 伯和グループから救急車1台寄贈（中央消防署本署） 救急車1台購入（東部消防署東分署） |
| | 平成15年 | 2月27日 |
| 3月10日 | | 高規格救急車1台購入（中央消防署西分署） |
| 6月30日 | | 高規格救急車1台購入（中央消防署本署） |
| 平成16年 | 3月4日 | 救助資機材積載ポンプ車1台購入（東部消防署本署） |
| | 3月12日 | 高規格救急車1台購入（東部消防署東分署） |
| 平成17年 | 2月6日 | 「賀茂広域行政組合」解散 |
| | 2月7日 | 「賀茂広域行政組合」で実施していた消防業務は「東広島市」に承継され、消防局3課（消防総務課、警防課、予防課）、消防署1署4分署（本署、西分署、南分署、北分署、東分署）体制へ職員8人増員（消防職員190人） |
| | 3月7日 | はしご付消防ポンプ自動車（24m級）1台購入（東広島市消防署西分署） |
| | 3月9日 | 消防ポンプ車1台購入（東広島市消防署西分署） |

| | | |
|-------|--------|---|
| | 5月30日 | 調査車1台購入(警防課) |
| 平成18年 | 2月23日 | 消防ポンプ車1台購入(東広島市消防署本署) |
| | 4月1日 | 消防局3課体制から4課(消防総務課、警防課、指令課、予防課)体制へ |
| 平成19年 | 3月1日 | 消防ポンプ車1台購入(東広島市消防署本署) |
| | 3月12日 | 高規格救急車1台購入(東広島市消防署南分署) |
| | 10月23日 | 水槽付消防ポンプ車1台購入(東広島市消防署本署) |
| | 12月13日 | 高規格救急車1台購入(東広島市消防署本署) |
| 平成20年 | 1月31日 | 消防ポンプ車1台購入(東広島市消防署北分署) |
| | 3月21日 | 高規格救急車1台購入(東広島市消防署北分署) |
| | 8月1日 | 高機能消防指令センター整備完了 運用開始 発信地表示システムの導入等 |
| | 12月17日 | 消防ポンプ車1台購入(東広島市消防署南分署) 指揮車1台購入(竹原消防署) |
| 平成21年 | 2月18日 | 高規格救急車1台購入(東広島市消防署東分署) |
| | 3月5日 | 高規格救急車1台購入(東広島市消防署北分署) |
| | 3月11日 | 水槽付消防ポンプ車1台購入(安芸津消防署) |
| | 4月1日 | 竹原市及び豊田郡大崎上島町の消防事務を受託、消防局4課(消防総務課、警防課、指令課、予防課)3署(東広島消防署、竹原消防署、大崎上島消防署)6分署(西分署、南分署、北分署、東分署、安芸津分署、忠海分署)体制へ 消防事務の受託に伴い、新たに無線基地局の整備及び高機能指令センターシステム改修 運用開始 職員91人増員(消防職員281人) |
| | 9月11日 | 高規格救急車1台購入(大崎上島消防署) |
| | 11月25日 | 水槽付消防ポンプ車1台購入(東広島消防署本署) |
| | 11月27日 | ポンプ積載車1台購入(東広島消防署安芸津分署) |
| | 12月16日 | 消防ポンプ車1台購入(竹原消防署忠海分署) |
| 平成22年 | 2月24日 | 消防ポンプ車1台購入(大崎上島消防署) |
| | 2月25日 | 救助工作車1台購入(東広島消防署西分署) |
| | 3月26日 | 高規格救急車1台購入(東広島消防署西分署) |
| | 3月26日 | 高規格救急車1台購入(東広島消防署安芸津分署) |
| | 4月23日 | 東広島消防署西分署庁舎(車庫)増築完成 |
| | 12月10日 | 全国共済農業共同組合連合会から竹原市へ高規格救急自動車1台寄贈(竹原消防署忠海分署) |
| | 12月17日 | 化学消防ポンプ車1台購入(竹原消防署) |
| 平成23年 | 11月11日 | 救助工作車1台購入(竹原消防署) |
| | 12月16日 | 消防新庁舎完成 |
| | 12月23日 | 消防新庁舎完成に伴い、高機能消防指令センター移設 |
| 平成24年 | 2月7日 | 消防新庁舎運用開始 |
| 平成25年 | 2月19日 | 高規格救急車1台購入(東広島消防署東分署) |
| | 4月1日 | 東広島医療センターヘリポート整備完了運用開始 |
| | 10月15日 | 資機材搬送車1台購入(竹原消防署) |
| | 11月17日 | 屈折はしご付消防ポンプ自動車(25m級)1台購入(竹原消防署) |
| 平成26年 | 1月10日 | 高規格救急車1台購入(東広島消防署南分署) |

| | | |
|-------|--------|--|
| | 1月10日 | 高規格救急車1台購入（東広島消防署北分署） |
| | 1月10日 | 高規格救急車1台購入（大崎上島消防署） |
| | 3月13日 | 消防ポンプ車1台購入（東広島消防署安芸津分署） |
| | 4月1日 | 消防救急デジタル無線整備完了 運用開始 |
| | 11月1日 | 小型地震体験機1台購入（防災センター内に常設） |
| 平成27年 | 2月13日 | 高規格救急車1台購入（東広島消防署西分署） 化学消防ポンプ車1台購入（大崎上島消防署） |
| | 3月5日 | 高規格救急車1台購入（東広島消防署安芸津分署） |
| | 3月16日 | 消防ポンプ車1台購入（東広島消防署北分署） 消防ポンプ車1台購入（竹原消防署） |
| 平成28年 | 1月28日 | 高規格救急車1台購入（竹原消防署） |
| | 2月3日 | 消防ポンプ車1台購入（東広島消防署東分署） |
| | 2月25日 | 東広島消防署安芸津分署新庁舎完成 |
| | 4月1日 | 東広島消防署安芸津分署新庁舎運用開始 |
| 平成29年 | 2月1日 | はしご付消防自動車（35m級）1台購入（東広島消防署本署） |
| | 2月7日 | 消防ポンプ車1台購入（東広島消防署西分署） 消防ポンプ車1台購入（大崎上島消防署） |
| | 12月14日 | 高規格救急車1台購入（東広島消防署本署） |
| 平成30年 | 2月27日 | 高規格救急車1台購入（東広島消防署南分署） |
| | 3月7日 | 消防庁長官表彰竿頭授を受賞 |
| | 3月8日 | 消防ポンプ車1台購入（東広島消防署南分署） |
| | 12月26日 | 高規格救急車1台購入（東広島消防署東分署） |
| | 12月27日 | 高規格救急車1台購入（東広島消防署本署） |
| 平成31年 | 2月22日 | 防災功労者消防庁長官表彰を受賞 |
| | 2月22日 | 高規格救急車1台購入（竹原消防署） |
| | 4月1日 | 職員4人増員（消防職員285人） |

総務9 消防局機構図

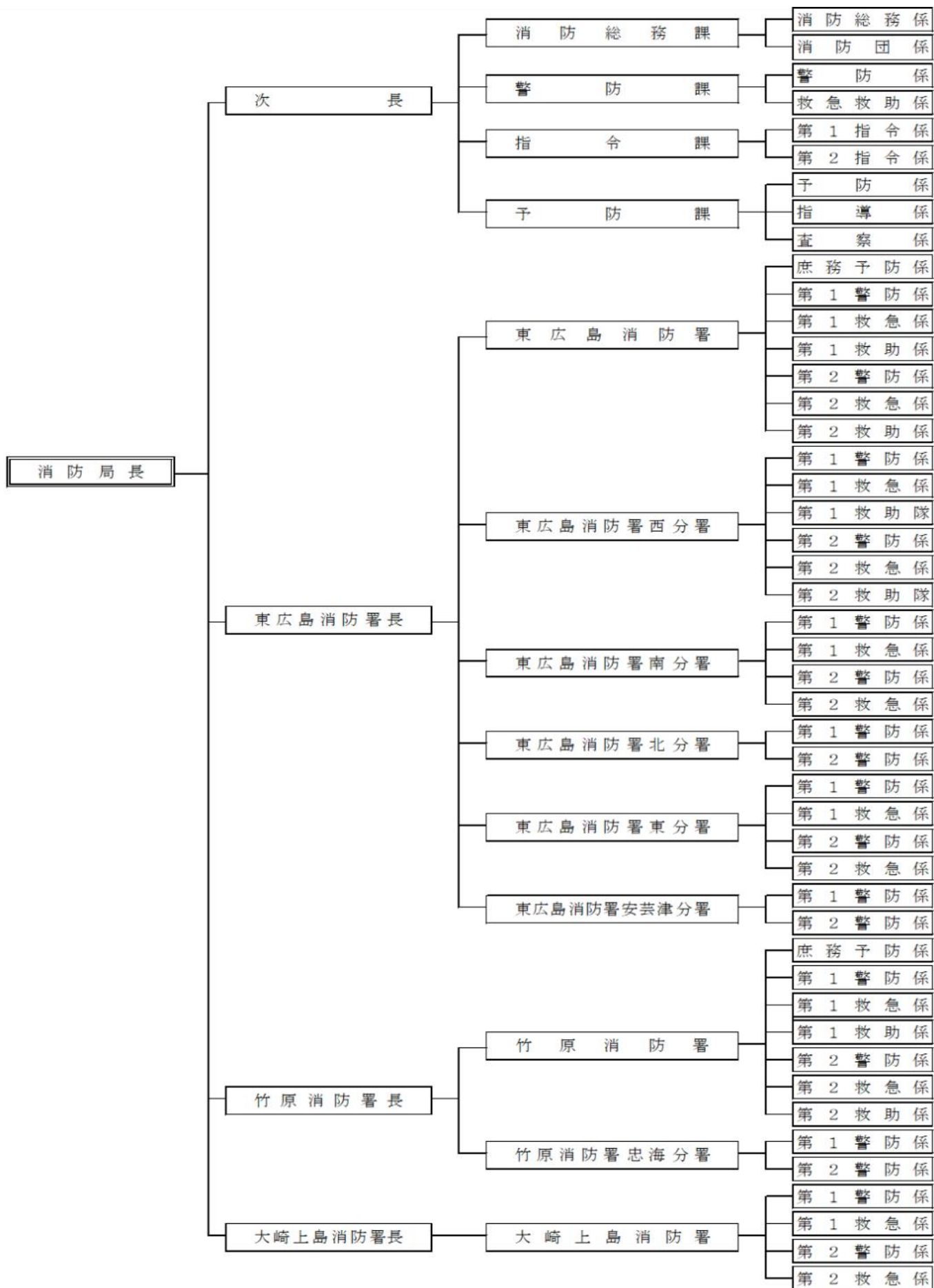

総務10 歴代消防（局）長

| 区分 | 歴代 | 氏名 | 就任期間 | 備考 |
|--------------|----|--------|---|-------------|
| 西条町消防本部 | 初 | 田部 数夫 | 昭和37. 4. 1 ~ 昭和41. 3. 31 | 助 役 事務取扱 |
| | 2 | 岡野 静喜 | 昭和41. 4. 1 ~ 昭和42. 3. 31 | |
| | 3 | 田部 数夫 | 昭和42. 4. 1 ~ 昭和42. 11. 24 | 助 役 事務取扱 |
| | 4 | 光野 俊政 | 昭和42. 11. 25 ~ 昭和44. 4. 30 | 町 長 事務取扱 |
| 西条地区消防組合消防本部 | 初 | 光野 俊政 | 昭和44. 5. 1 ~ 昭和46. 4. 27 | 管 理 者 事務取扱 |
| | 2 | 武則 一水 | 昭和46. 4. 28 ~ 昭和46. 9. 30 | 管 理 者 事務取扱 |
| | 3 | 田部 数夫 | 昭和46. 10. 1 ~ 昭和49. 12. 1 | |
| | 4 | 武則 一水 | 昭和49. 12. 2 ~ 昭和50. 6. 30 | 管 理 者 事務取扱 |
| | 5 | 地土井 久男 | 昭和50. 7. 1 ~ 昭和53. 10. 31 | |
| | 6 | 北野 雅司 | 昭和53. 11. 1 ~ 昭和57. 12. 10 | |
| | 7 | 讃岐 照夫 | 昭和57. 12. 11 ~ 昭和58. 4. 3 | 管 理 者 事務取扱 |
| | 8 | 畑迫 邦三 | 昭和58. 4. 4 ~ 昭和61. 3. 31 | |
| | 9 | 讃岐 照夫 | 昭和61. 4. 1 ~ 昭和61. 6. 30 | 管 理 者 事務取扱 |
| | 10 | 日下 光明 | 昭和61. 7. 1 ~ 平成元. 3. 31 | |
| | 11 | 早川 静雄 | 平成元. 4. 1 ~ 平成 3. 3. 31 | |
| 賀茂広域行政組合消防本部 | 初 | 早川 静雄 | 平成 3. 4. 1 ~ 平成 4. 9. 30 | |
| | 2 | 山内 嘉秋 | 平成 4. 10. 1 ~ 平成 5. 3. 31 | 常勤副管理者 事務取扱 |
| | 3 | 福永 克昭 | 平成 5. 4. 1 ~ 平成 6. 3. 31 | |
| | 4 | 重光 照久 | 平成 6. 4. 1 ~ 平成 8. 3. 31 | |
| | 5 | 宮信 博三 | 平成 8. 4. 1 ~ 平成 9. 3. 31 | |
| | 6 | 渡邊 博憲 | 平成 9. 4. 1 ~ 平成11. 3. 31 | |
| | 7 | 上 芳治 | 平成11. 4. 1 ~ 平成13. 3. 31 | |
| | 8 | 荒谷 泰範 | 平成13. 4. 1 ~ 平成15. 6. 30 | 常勤副管理者 事務取扱 |
| | 9 | 友安 義男 | 平成15. 7. 1 ~ 平成15. 7. 31 平成15. 8. 1 ~ 平成17. 2. 6 | 常勤副管理者 事務取扱 |
| 東広島市消防局 | 初 | 門 義明 | 平成17. 2. 7 ~ 平成22. 3. 31 | |
| | 2 | 横山 信明 | 平成22. 4. 1 ~ 平成24. 3. 31 | |
| | 3 | 宝寿 正義 | 平成24. 4. 1 ~ 平成25. 3. 31 | |
| | 4 | 米田 国明 | 平成25. 4. 1 ~ 平成26. 3. 31 | |
| | 5 | 田阪 資啓 | 平成26. 4. 1 ~ 平成27. 3. 31 | |
| | 6 | 林 芳和 | 平成27. 4. 1 ~ 平成29. 3. 31 | |
| | 7 | 古川 晃 | 平成29. 4. 1 ~ 平成31. 3. 31 | |
| | 8 | 石丸 泰三 | 平成31. 4. 1 ~ | |

総務11 職員の配置

| 区分 | 階級等 | 消 防 吏 員 | | | | | | | | 事 務 職 員 | 総 計 | |
|----------------------------|-------|------------------|-------------|-----------------------|------------------|-----------------------|------------------|-----------------------|-------------|------------------|--------|----------|
| | | 消 防 正 監 | 消 防 監 | 消 防 司 令 長 | 消 防 司 令 | 消 防 司 令 補 | 消 防 士 長 | 消 防 副 士 長 | 消 防 士 | | | 計 |
| 消 防 局 | | 1 | | | | | | | | 1 | | 1 |
| | 消防総務課 | | 1 | | 1 | 2 | 3 | | | 7 | 4 | 11 |
| | 警 防 課 | | | 1 | 1 | 1 | 3 | 1 | | 7 | | 7 |
| | 指 令 課 | | | 1 | 2 | 4 | 8 (2) | 1 | | 16 (2) | | 16 (2) |
| | 予 防 課 | | | 1 | 1 | 4 | 4 | | | 10 | | 10 |
| | 計 | 1 | 1 | 3 | 5 | 11 | 18 (2) | 2 | | 41 (2) | 4 | 45 (2) |
| 東 広 島 消 防 署 | 本 署 | | 1 | 1 | 2 | 12 | 20 (1) | 6 | 25 | 67 (1) | | 67 (1) |
| | 西 分 署 | | | 1 | 2 | 8 | 10 | | 8 | 29 | | 29 |
| | 南 分 署 | | | 1 | 1 | 4 | 10 | | 4 | 20 | | 20 |
| | 北 分 署 | | | 1 | | 5 | 9 | 1 | 4 | 20 | | 20 |
| | 東 分 署 | | | 1 | 1 | 4 | 9 | 1 | 4 | 20 | | 20 |
| | 安芸津分署 | | | 1 | | 4 | 8 | 1 | 6 | 20 | | 20 |
| | 計 | | 1 | 6 | 6 | 37 | 66 (1) | 9 | 51 | 176 (1) | | 176 (1) |
| 竹 原 消 防 署 | 本 署 | | 1 | 1 | 2 | 10 | 11 (1) | 1 | 6 | 32 (1) | | 32 (1) |
| | 忠海分署 | | | 1 | | 2 | 4 | 2 | 2 | 11 | | 11 |
| | 計 | | 1 | 2 | 2 | 12 | 15 (1) | 3 | 8 | 43 (1) | | 43 (1) |
| 大崎上島消防署 | | | | 1 | 2 | 3 | 9 | 2 | 4 | 21 | | 21 |
| 派 遣 ・ 出 向 | | | | | | (3) | (3) | | | (6) | | (6) |
| 総 計 | | 1 | 3 | 12 | 15 | 63 (3) | 108 (7) | 16 | 63 | 281 (10) | 4 | 285 (10) |

※1 職員定数は291人

※2 ()内は定数外職員を示す。

総務12 職員の年齢構成

| 階級等 | 消防正監 | 消防監 | 消防司令長 | 消防司令 | 消防司令補 | 消防士長 | 消防副士長 | 消防士 | 小計 | 事務職員 | 総計 |
|------|-------|-------|-------|-------|--------|---------|-------|-------|----------|-------|----------|
| 平均年齢 | 58.00 | 58.33 | 52.92 | 48.07 | 46.59 | 38.16 | 35.00 | 24.14 | 38.26 | 39.25 | 38.27 |
| 18歳 | | | | | | | | | | | |
| 19歳 | | | | | | | | 3 | 3 | | 3 |
| 20歳 | | | | | | | | 7 | 7 | | 7 |
| 21歳 | | | | | | | | 3 | 3 | | 3 |
| 22歳 | | | | | | | | 7 | 7 | | 7 |
| 23歳 | | | | | | | | 8 | 8 | | 8 |
| 24歳 | | | | | | | | 9 | 9 | | 9 |
| 25歳 | | | | | | | | 4 | 4 | | 4 |
| 26歳 | | | | | | 1 | | 6 | 7 | | 7 |
| 27歳 | | | | | | 2 (1) | | 3 | 5 (1) | | 5 (1) |
| 28歳 | | | | | | 3 | 3 | 9 | 15 | | 15 |
| 29歳 | | | | | | 5 (1) | 3 | 3 | 11 (1) | 1 | 12 (1) |
| 30歳 | | | | | | 6 | | | 6 | | 6 |
| 31歳 | | | | | | 5 (1) | 1 | 1 | 7 (1) | | 7 (1) |
| 32歳 | | | | | | 9 | | | 9 | | 9 |
| 33歳 | | | | | | 6 | 1 | | 7 | | 7 |
| 34歳 | | | | | 2 (1) | 7 | | | 9 (1) | 1 | 10 (1) |
| 35歳 | | | | | 2 | 11 | | | 13 | | 13 |
| 36歳 | | | | | 1 | 2 | 2 | | 5 | | 5 |
| 37歳 | | | | | 4 | 3 | | | 7 | | 7 |
| 38歳 | | | | | | 3 | 1 | | 4 | | 4 |
| 39歳 | | | | | 2 | | | | 2 | | 2 |
| 40歳 | | | | | 4 | 8 | | | 12 | | 12 |
| 41歳 | | | | 1 | 3 | 1 | 1 | | 6 | | 6 |
| 42歳 | | | | | 1 (1) | 2 | 1 | | 4 (1) | | 4 (1) |
| 43歳 | | | | 1 | 4 | 3 | | | 8 | | 8 |
| 44歳 | | | | 3 | 5 | 9 | 3 | | 20 | | 20 |
| 45歳 | | | | 1 | 5 (1) | 7 | | | 13 (1) | 1 | 14 (1) |
| 46歳 | | | | 1 | | 2 | | | 3 | | 3 |
| 47歳 | | | | 3 | 1 | 5 | | | 9 | | 9 |
| 48歳 | | | 1 | 1 | 5 | 5 | | | 12 | | 12 |
| 49歳 | | | 1 | | 1 | | | | 2 | 1 | 3 |
| 50歳 | | | 2 | 1 | 3 | 1 | | | 7 | | 7 |
| 51歳 | | | | | 1 | 2 | | | 3 | | 3 |
| 52歳 | | | 1 | | 2 | | | | 3 | | 3 |
| 53歳 | | | 2 | | 3 | | | | 5 | | 5 |
| 54歳 | | | 2 | | | | | | 2 | | 2 |
| 55歳 | | | | | | | | | | | |
| 56歳 | | | | | 1 | | | | 1 | | 1 |
| 57歳 | | 1 | 2 | 1 | 4 | | | | 8 | | 8 |
| 58歳 | 1 | | 1 | | 3 | | | | 5 | | 5 |
| 59歳 | | 2 | | 2 | 6 | | | | 10 | | 10 |
| 小計 | 1 | 3 | 12 | 15 | 63 (3) | 108 (3) | 16 | 63 | 281 (6) | 4 | 285 (6) |
| 60歳 | | | | | | | | | | | |
| 61歳 | | | | | | (2) | | | (2) | | (2) |
| 62歳 | | | | | | (1) | | | (1) | | (1) |
| 63歳 | | | | | | (1) | | | (1) | | (1) |
| 64歳 | | | | | | | | | | | |
| 65歳 | | | | | | | | | | | |
| 小計 | | | | | | (4) | | | (4) | | (4) |
| 総計 | 1 | 3 | 12 | 15 | 63 (3) | 108 (7) | 16 | 63 | 281 (10) | 4 | 285 (10) |

※ ()内は定数外職員を示す。

総務13 消防吏員の学校関係入校状況

| 区 分 | | 平成28年度 | 平成29年度 | 平成30年度 | | |
|-------------------|-----------------------|---------------------|-----------------|--------|---|---|
| 広島県消防学校 | 初 任 教 育 | 5 | 10 | 16 | | |
| | 幹部教育 | 初 級 幹 部 | | | 2 | |
| | | 中 級 幹 部 | | 3 | | |
| | 専科教育 | 救 急 科 | 4 | 3 | 7 | |
| | | 救 助 科 | 5 | 4 | 4 | |
| | | 特 殊 災 害 科 | | | 3 | |
| | | 火 災 調 査 科 | | 3 | | |
| | | 予 防 査 察 科 | 防 火 査 察 課 程 | 2 | | 2 |
| | | | 消 防 用 設 備 等 課 程 | | | 1 |
| | | 危 険 物 科 | | 2 | | |
| | 警 防 科 | | 2 | | | |
| | 特別教育 | 現 場 指 揮 者 養 成 教 育 | | | 3 | |
| | | 救 急 救 命 士 教 育 コ ー ス | 6 | 3 | 3 | |
| | | 消 防 団 員 教 育 担 当 | | 6 | | |
| ビデオ硬性挿管用喉頭鏡講習 | | 2 | 2 | 2 | | |
| 上 級 救 助 隊 員 コ ー ス | | 3 | | 3 | | |
| 多数傷病者訓練指導者育成コース | | | 2 | | | |
| 消防大学校 | 新 任 消 防 長 ・ 学 校 長 科 | | 1 | | | |
| | 上 級 幹 部 科 | | | | | |
| | 幹 部 科 | 1 | | 1 | | |
| | 警 防 科 | | | | | |
| | 救 助 科 | | 1 | | | |
| | 救 急 科 | | | 1 | | |
| | 自 主 防 災 組 織 育 成 コ ー ス | | | | | |
| | 女 性 活 躍 推 進 コ ー ス | | | 1 | | |

総務14 消防吏員の資格免許取得状況

| 種 別 | | 消防正監 | 消防監 | 消 防 司 令 長 | 消 防 司 令 補 | 消 防 士 長 | 消 副 士 長 | 消 防 士 | 計 | |
|------------------|-----------|------|-----|-----------|-----------|---------|---------|-------|----|--------|
| 自動車運転免許証 | 大 型 | 1 | | 6 | 8 | 43(1) | 56(4) | 8 | 5 | 127(5) |
| | 中 型 | | | 1 | | 4(1) | 28 | 4 | 18 | 55(1) |
| | 中型(8t限定) | | 3 | 5 | 7 | 16(1) | 20(2) | 4 | | 55(3) |
| | 準 中 型 | | | | | | | 3 | | 3 |
| | 準中型(5t限定) | | | | | | 3(1) | | 26 | 29(1) |
| | 普 通 | | | | | | | | 12 | 12 |
| 一・二級小型船舶操縦士 | | | | 5 | 8 | 20(1) | 37(1) | 4 | 2 | 76(2) |
| 潜 水 士 | | | 1 | 10 | 14 | 46(3) | 85(4) | 9 | 31 | 196(7) |
| 酸素欠乏・硫化水素危険作業主任者 | | | 1 | 3 | 10 | 33(2) | 21(2) | 1 | | 69(4) |
| 小型移動式クレーン | | | | 1 | 4 | 25(1) | 40 | 6 | 9 | 85(1) |
| 玉 掛 | | | | 3 | 3 | 28(1) | 37(1) | 9 | 7 | 87(2) |
| 第一種衛生管理者 | | | | 2 | | 4 | | | | 6 |
| 衛生推進者 | | | 1 | 10 | 1 | 1 | (1) | | | 13(1) |
| 第一級陸上特殊無線技士 | | | | 1 | 2 | 6 | 14 | | | 23 |
| 第二級陸上特殊無線技士 | | | 1 | 3 | 3 | 21(1) | 29 | 2 | 18 | 77(1) |
| 第三級陸上特殊無線技士 | | | | 5 | 6 | 24(2) | 60(2) | 11 | 17 | 123(4) |
| 救 急 救 命 士 | | | | 7 | 6 | 26 | 30(2) | 5 | 12 | 86(2) |

※ ()内は定数外職員を示す。

警 防

| | |
|--------|-----------------|
| 火災件数 | 1 3 6 件 |
| 死 者 | 1 人 |
| 負傷者 | 1 7 人 |
| 損害額 | 1 7 8, 7 5 5 千円 |
| 救急出動件数 | 9, 3 7 0 件 |
| 搬送件数 | 8, 3 2 0 件 |
| 搬送人員 | 8, 4 6 2 人 |
| 救助出動件数 | 2 1 3 件 |
| 活動件数 | 1 1 0 件 |
| 救助人員 | 1 1 5 人 |



平成30年7月豪雨活動状況

警防1 平成30年における火災発生状況

平成30年は前年と比較すると、火災件数は増加しました。火災による死傷者数についても増加しました。

①総火災件数は136件、前年より37件の増加

総火災件数は136件で、前年より37件増加しています。火災種別で見ますと、建物火災が12件、林野火災が12件、その他の火災が15件増加し、車両火災は2件減少しています。

②火災による死傷者数は18人

火災による死傷者は18人で、前年より2人の増加となっています。死者については1人で前年より5人減少、負傷者については、17人で前年より7人増加しています。

③出火原因の第1位は「たき火」

出火原因の第1位は「たき火」（ごみ焼き、虫焼き火含む）33件、第2位は「火入れ」16件、第3位は「電気装置・電気機器」6件の順となっています。

警防2 火災概況（過去5年間）

| 地区別 年 別 | | 火 災 件 数 | | | | | | 焼 損 棟 数 | | | | | り 災 世 帯 | | | | り 災 人 員 | |
|------------|-------|-----------|-----------|--------|--------|--------|-------------|-------------|--------|--------|--------|-------------|---------|-----------|--------|--------|------------------|-----------|
| | | 総 数 | 建 物 | 林 野 | 車 両 | 船 舶 | 航 空 機 | そ の 他 | 総 数 | 全 焼 | 半 焼 | 部 分 焼 | ぼ や | 総 数 | 全 損 | 半 損 | | 小 損 |
| 平成 26年 | 東広島市 | 76 (1) | 38 (1) | 6 | 7 | 1 | | 24 | 54 | 16 | | 16 | 22 | 19 (1) | 4 | | 15 (1) | 40 (1) |
| | 竹原市 | 10 | 4 | | | | | 6 | 5 | 1 | | 1 | 3 | 1 | | | 1 | 1 |
| | 大崎上島町 | 5 | 2 | 1 | | | | 2 | 6 | 3 | 3 | | | 5 | 3 | 2 | | 7 |
| | 山陽道 | 1 | | | 1 | | | | | | | | | | | | | |
| | 合 計 | 92 (1) | 44 (1) | 7 | 8 | 1 | | 32 | 65 | 20 | 3 | 17 | 25 | 25 (1) | 7 | 2 | 16 (1) | 48 (1) |
| 平成 27年 | 東広島市 | 69 (2) | 29 | 9 | 3 | | | 28 (2) | 37 | 13 | 1 | 12 | 11 | 20 | 6 | | 14 | 59 |
| | 竹原市 | 16 | 5 | 2 | 2 | | | 7 | 9 | 3 | | 1 | 5 | 7 | 1 | | 6 | 17 |
| | 大崎上島町 | 4 | 3 | | | 1 | | | 5 | 2 | 1 | | 2 | 4 | 2 | 1 | 1 | 4 |
| | 山陽道 | 1 | | | 1 | | | | | | | | | | | | | |
| | 合 計 | 90 (2) | 37 | 11 | 6 | 1 | | 35 (2) | 51 | 18 | 2 | 13 | 18 | 31 | 9 | 1 | 21 | 80 |
| 平成 28年 | 東広島市 | 71 | 35 | 5 | 7 | | | 24 | 52 | 24 | 4 | 8 | 16 | 30 | 12 | 1 | 17 | 57 |
| | 竹原市 | 10 | 7 | | | | | 3 | 13 | 5 | 1 | 3 | 4 | 8 | 3 | 1 | 4 | 10 |
| | 大崎上島町 | 7 | 3 | | 1 | | | 3 | 7 | 2 | | 2 | 3 | 3 | 2 | | 1 | 7 |
| | 山陽道 | 3 | | | 3 | | | | | | | | | | | | | |
| | 合 計 | 91 | 45 | 5 | 11 | | | 30 | 72 | 31 | 5 | 13 | 23 | 41 | 17 | 2 | 22 | 74 |
| 平成 29年 | 東広島市 | 76 | 27 | 3 | 8 | | | 38 | 35 | 8 | 1 | 10 | 16 | 21 | 7 | | 14 | 36 |
| | 竹原市 | 16 | 8 | | 1 | | | 7 | 17 | 8 | 2 | 4 | 3 | 16 | 7 | 3 | 6 | 31 |
| | 大崎上島町 | 3 | 2 | | | | | 1 | 2 | | | 1 | 1 | 1 | | | 1 | 1 |
| | 山陽道 | 4 | | | 4 | | | | | | | | | | | | | |
| | 合 計 | 99 | 37 | 3 | 13 | | | 46 | 54 | 16 | 3 | 15 | 20 | 38 | 14 | 3 | 21 | 68 |
| 平成 30年 | 東広島市 | 103 | 33 | 13 | 5 | | | 52 | 52 | 12 | 5 | 16 | 19 | 29 | 7 | 3 | 19 | 61 |
| | 竹原市 | 21 | 12 | 2 | 1 | | | 6 | 15 | 3 | 1 | 7 | 4 | 8 | 3 | 2 | 3 | 20 |
| | 大崎上島町 | 7 | 4 | | | | | 3 | 5 | 1 | | 2 | 2 | 3 | 1 | | 2 | 7 |
| | 山陽道 | 5 | | | 5 | | | | | | | | | | | | | |
| | 合 計 | 136 | 49 | 15 | 11 | | | 61 | 72 | 16 | 6 | 25 | 25 | 40 | 11 | 5 | 24 | 88 |

| 死 傷 者 | | 焼 損 面 積 | | | 損 害 額 (千 円) | | | | | | | |
|-------|-----------|---------------------|-----|---------|------------------|---------|--------|-----|--------|--------|-------|----------------|
| 死 者 | 負 傷 者 | 建物(m ²) | | 林 野 (a) | 総 額 | 建 物 | 収 容 物 | 林 野 | 車 両 | 船 舶 | 航 空 機 | そ の 他 |
| | | 床面積 | 表面積 | | | | | | | | | |
| 1 | 6 | 1,313 | 80 | 33 | 88,206 (262) | 29,297 | 11,483 | | 6,520 | 32,286 | | 8,620 (262) |
| | 2 | 71 | | | 843 | 710 | 11 | | | | | 122 |
| | | 652 | | 1 | 14,403 | 12,323 | 2,080 | | | | | |
| | | | | | 168 | | | | 168 | | | |
| 1 | 8 | 2,036 | 80 | 34 | 103,620 (262) | 42,330 | 13,574 | | 6,688 | 32,286 | | 8,742 (262) |
| 3 | 11 (6) | 1,598 | 38 | 664 | 79,125 (17) | 60,411 | 14,672 | 601 | 2,054 | | | 1,387 (17) |
| | 2 | 100 | 6 | 2 | 5,083 | 2,701 | 2,159 | | 104 | | | 119 |
| | 2 | 229 | 1 | | 24,823 | 2,911 | 92 | | | 21,820 | | |
| | | | | | 40 | | | | 40 | | | |
| 3 | 15 (6) | 1,927 | 45 | 666 | 109,071 (17) | 66,023 | 16,923 | 601 | 2,198 | 21,820 | | 1,506 (17) |
| 5 | 17 | 2,363 | 45 | 8 | 198,931 | 148,509 | 48,276 | | 2,124 | | | 22 |
| | 1 | 631 | 14 | | 30,297 | 17,203 | 9,849 | | 115 | | | 3,130 |
| | | 475 | 15 | | 72,185 | 35,101 | 6,810 | | 35 | | | 30,239 |
| 1 | | | | | 15,622 | | | | 13,097 | | | 2,525 |
| 6 | 18 | 3,469 | 74 | 8 | 317,035 | 200,813 | 64,935 | | 15,371 | | | 35,916 |
| 5 | 9 | 2,045 | 289 | 11 | 68,548 | 32,346 | 16,695 | | 18,057 | | | 1,450 |
| 1 | 1 | 698 | 39 | 3 | 55,467 | 45,902 | 8,849 | | 200 | | | 516 |
| | | | 18 | | 7,222 | 142 | 7,080 | | | | | |
| | | | | | 7,562 | | | | 5,213 | | | 2,349 |
| 6 | 10 | 2,743 | 346 | 14 | 138,799 | 78,390 | 32,624 | | 23,470 | | | 4,315 |
| | 10 | 1,820 | 52 | 179 | 143,043 | 99,802 | 40,983 | 87 | 548 | | | 1,623 |
| 1 | 2 | 681 | 11 | 4 | 26,518 | 19,463 | 6,761 | | 270 | | | 24 |
| | 1 | 65 | 1 | | 7,249 | 4,382 | 235 | | | | | 2,632 |
| | 4 | | | | 1,945 | | | | 1,945 | | | |
| 1 | 17 | 2,566 | 64 | 183 | 178,755 | 123,647 | 47,979 | 87 | 2,763 | | | 4,279 |

※ () 内は爆発の内数

警防3 火災件数の推移（過去5年間）

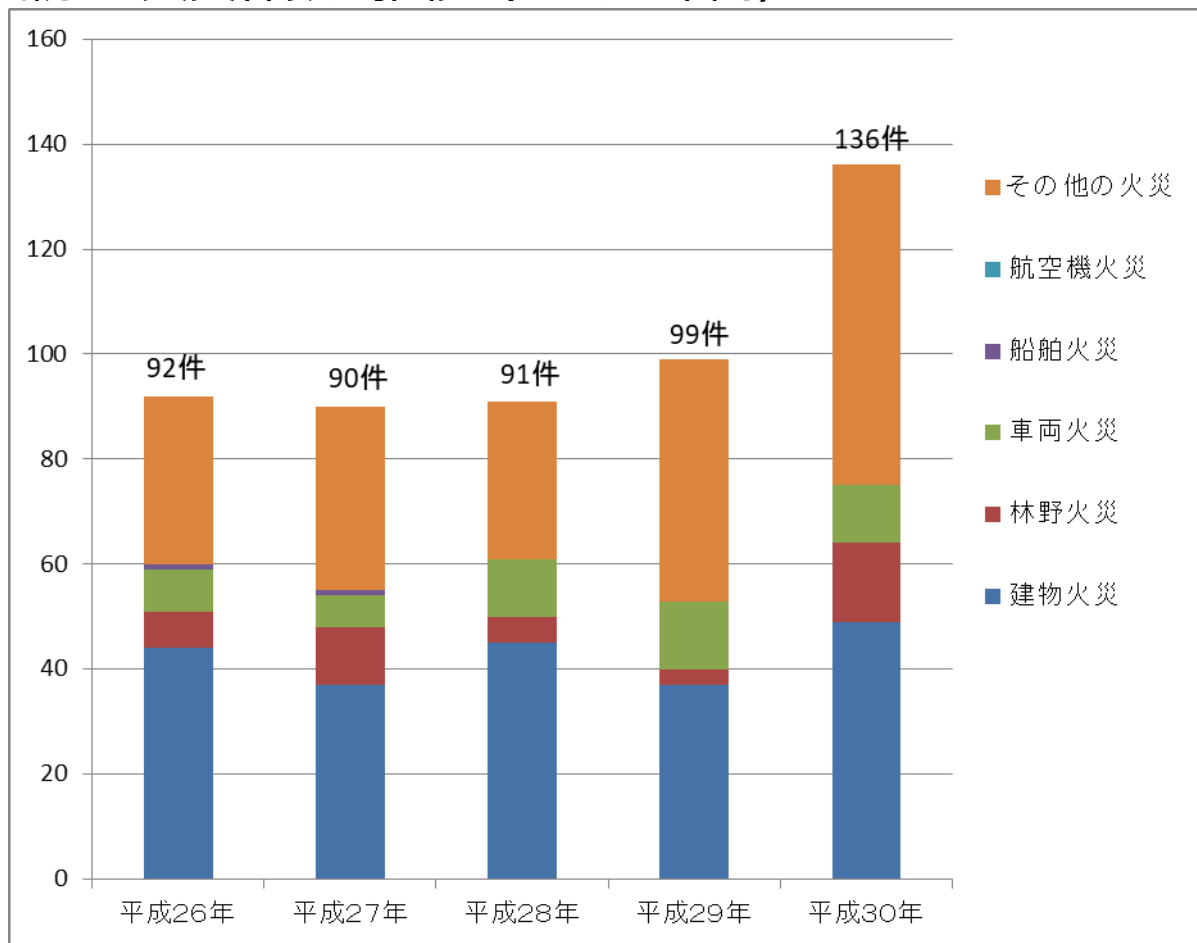

警防4 火災による死傷者数の推移（過去5年間）

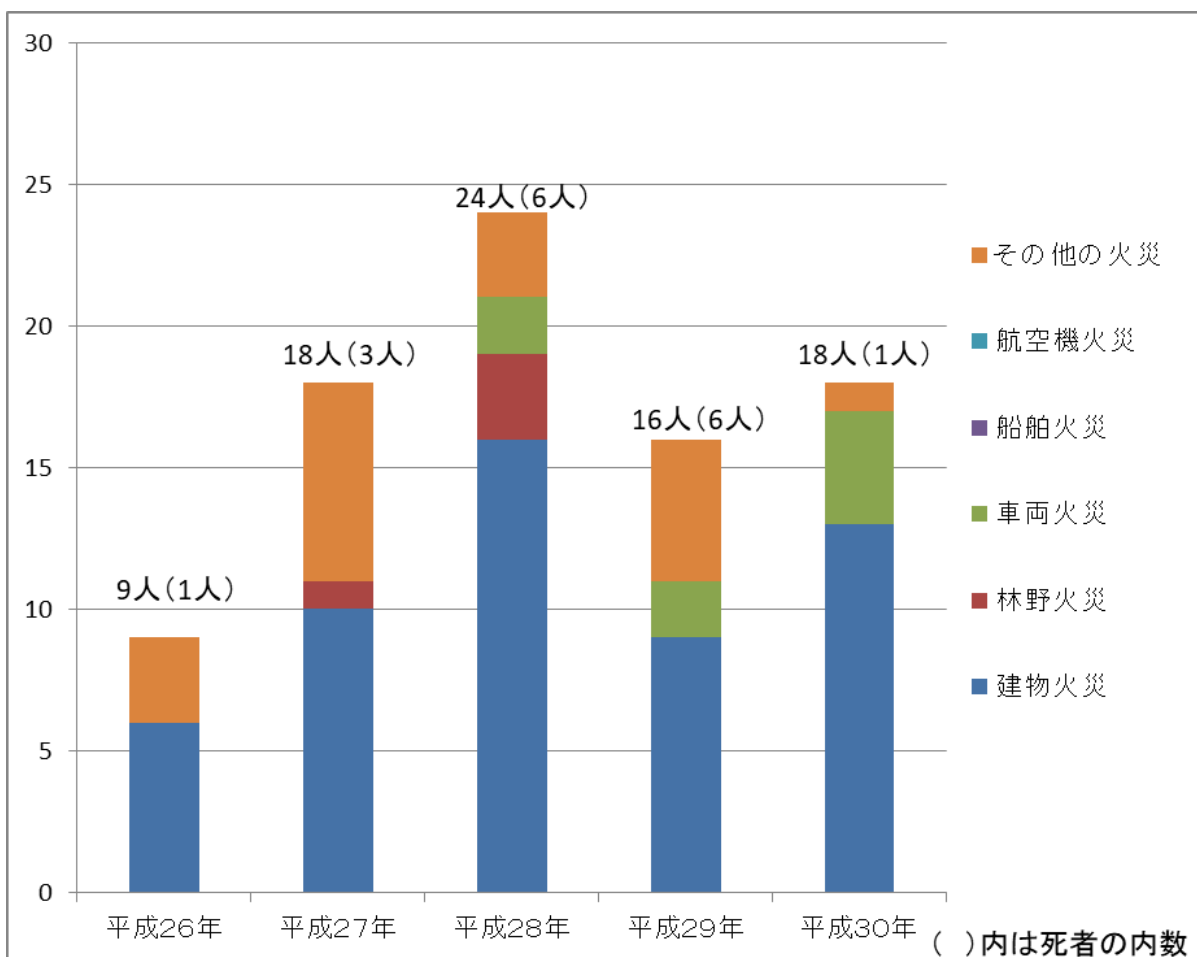

警防5 地区別・原因別火災発生状況（過去5年間）

| 年 別 原因別 | 平成26年 | | | | 平成27年 | | | | 平成28年 | | | | 平成29年 | | | | 平成30年 | | | |
|--------------|------------------|-------------|-----------------------|-------------|------------------|-------------|-----------------------|-------------|------------------|-------------|-----------------------|-------------|------------------|-------------|-----------------------|-------------|------------------|-------------|-----------------------|-------------|
| | 東 広 島 市 | 竹 原 市 | 大 崎 上 島 町 | 山 陽 道 | 東 広 島 市 | 竹 原 市 | 大 崎 上 島 町 | 山 陽 道 | 東 広 島 市 | 竹 原 市 | 大 崎 上 島 町 | 山 陽 道 | 東 広 島 市 | 竹 原 市 | 大 崎 上 島 町 | 山 陽 道 | 東 広 島 市 | 竹 原 市 | 大 崎 上 島 町 | 山 陽 道 |
| たき火【虫焼火含む】 | 11 | 1 | 1 | | 14 | 6 | | | 12 | 1 | | | 22 | 1 | 1 | | 30 | 3 | | |
| たばこ | 2 | | | | 5 | | | | 6 | | | | 5 | 1 | | | 3 | 1 | | |
| 火遊び | | | | | 1 | 1 | | | 1 | 1 | | | 1 | | | | 1 | | | |
| こんろ | 2 | 1 | | | 2 | 2 | 1 | | 8 | 1 | | | 6 | 1 | | | 2 | 1 | 1 | |
| 放火・放火の疑い | 14 | 1 | | | 9 | 2 | | | 5 | 1 | 1 | | 8 | | | | 5 | | | |
| ストーブ | 3 | | | | 1 | 1 | 1 | | 2 | 1 | | | 3 | 1 | | | 3 | | | |
| マッチ・ライター | 1 | | | | | | | | 1 | | | | | | | | 1 | | | |
| 煙突煙道 | | | | | 2 | | | | | | | | 1 | | | | | | | |
| 配線器具 | | 1 | | | 1 | | | | 2 | | 1 | | 2 | 1 | | | 3 | 1 | | |
| 風呂・かまど | 1 | | | | 1 | | | | | 1 | | | | | | | | | | |
| 内燃機関 | | | | | | | | | | | | | | | | | | | | |
| 電気装置・電気機器 | 5 | 1 | | | 1 | | | | 2 | | 1 | | | | | | 4 | | | 2 |
| 溶接器・切断機 | 1 | | | | | 1 | | | 1 | | | | | | | | | 1 | | |
| 衝突の火花 | | | | | 1 | | | | | | | 2 | | | | | 1 | | | |
| 取灰 | | | | | 1 | | | | | | | | 1 | | | | 2 | 3 | | |
| 焼却炉 | 2 | | | | 1 | | | | | | | | 1 | | | | | | | 1 |
| 灯火 | 1 | | | | | | | | 1 | | 1 | | 2 | | | | 1 | | | |
| ボイラー・排気管・その他 | 18 | 3 | 1 | 1 | 12 | 2 | | | 6 | 1 | 2 | 1 | 8 | 7 | 2 | 3 | 25 | 5 | 2 | 2 |
| 不明・調査中 | 9 | 2 | 3 | | 2 | | 2 | 1 | 14 | 3 | 1 | | 15 | 1 | | 1 | 7 | 5 | 1 | |
| こたつ | | | | | | | | | | | | | | | | | | | | |
| 火入れ | 3 | | | | 8 | 1 | | | 5 | | | | 1 | | | | 15 | | | 1 |
| 電灯・電話の配線 | 3 | | | | 7 | | | | 5 | | | | 2 | 1 | | | 1 | | | 1 |
| 小計 | 76 | 10 | 5 | 1 | 69 | 16 | 4 | 1 | 71 | 10 | 7 | 3 | 76 | 16 | 3 | 4 | 103 | 21 | 7 | 5 |
| 合計 | 92 | | | | 90 | | | | 91 | | | | 99 | | | | 136 | | | |

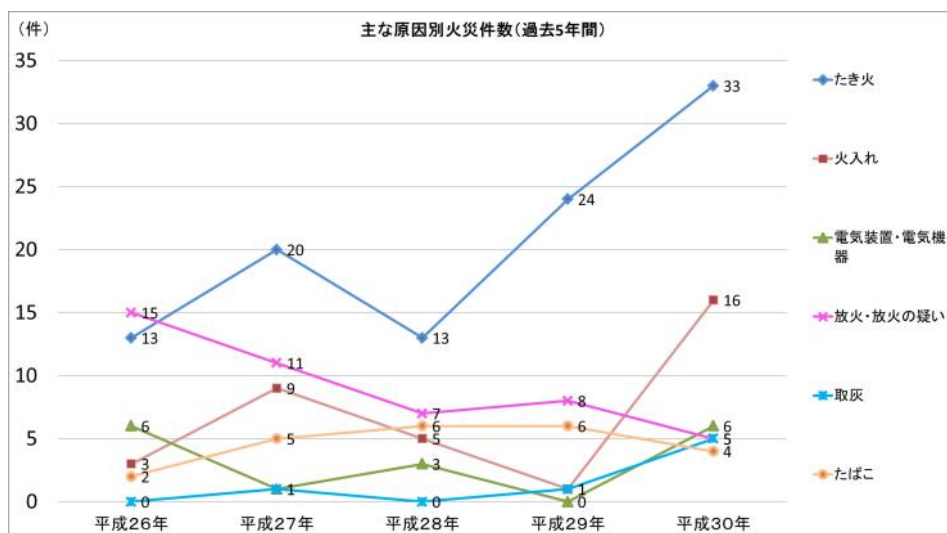

警防6 火災概況（月別）

平成30年

| 火災件数 焼損棟数 地区別 月別 | 火災件数 | | | | | | | 焼損棟数 | | | | |
|---------------------------|------|----|----|----|----|-----|-----|------|----|----|-----|----|
| | 総数 | 建物 | 林野 | 車両 | 船舶 | 航空機 | その他 | 総数 | 全焼 | 半焼 | 部分焼 | ぼや |
| 東広島市 | 103 | 33 | 13 | 5 | | | 52 | 52 | 12 | 5 | 16 | 19 |
| 竹原市 | 21 | 12 | 2 | 1 | | | 6 | 15 | 3 | 1 | 7 | 4 |
| 大崎上島町 | 7 | 4 | | | | | 3 | 5 | 1 | | 2 | 2 |
| 山陽道 | 5 | | | 5 | | | | | | | | |
| 合計 | 136 | 49 | 15 | 11 | | | 61 | 72 | 16 | 6 | 25 | 25 |
| 1月 | 16 | 12 | 1 | | | | 3 | 17 | 3 | 1 | 6 | 7 |
| 2月 | 17 | 1 | 3 | 1 | | | 12 | 1 | | | | 1 |
| 3月 | 22 | 6 | 2 | 2 | | | 12 | 8 | 3 | | 3 | 2 |
| 4月 | 13 | 2 | 3 | | | | 8 | 3 | 2 | | 1 | |
| 5月 | 6 | 2 | | 1 | | | 3 | 2 | | | 1 | 1 |
| 6月 | 6 | 2 | 1 | 2 | | | 1 | 7 | 1 | 1 | 3 | 2 |
| 7月 | 17 | 8 | 1 | 2 | | | 6 | 11 | 3 | | 4 | 4 |
| 8月 | 20 | 5 | 3 | 2 | | | 10 | 7 | 1 | 1 | 1 | 4 |
| 9月 | 1 | | | | | | 1 | | | | | |
| 10月 | 7 | 5 | | | | | 2 | 10 | 3 | 2 | 3 | 2 |
| 11月 | 9 | 4 | 1 | 1 | | | 3 | 4 | | | 2 | 2 |
| 12月 | 2 | 2 | | | | | | 2 | | 1 | 1 | |

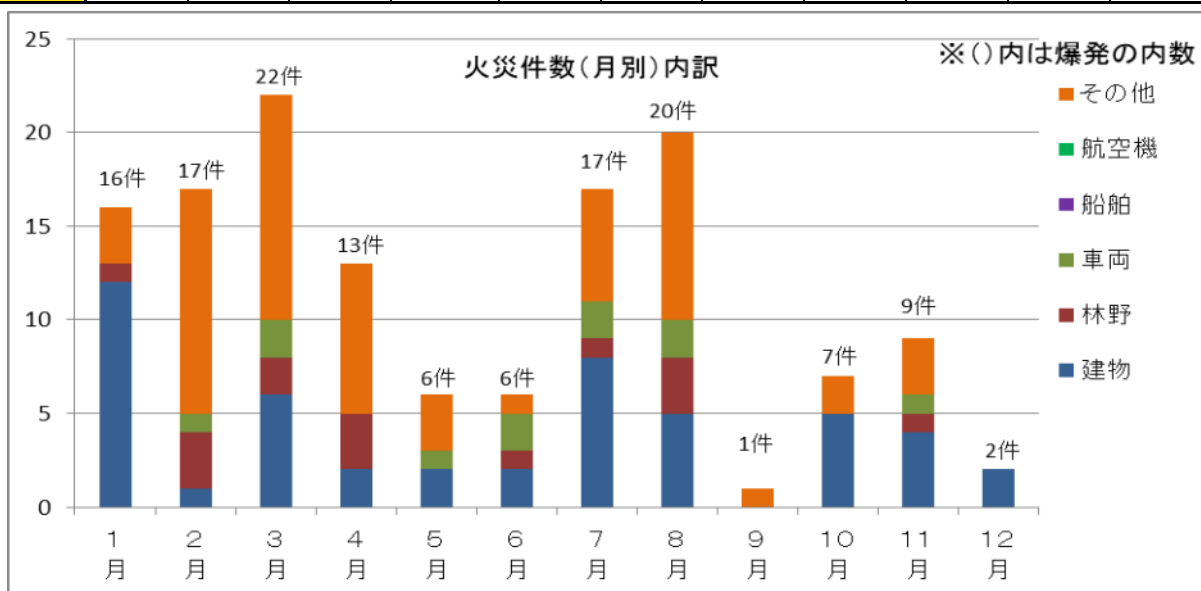

警防 7 救急ヘリコプター要請状況及び搬送状況

| 区分 年別 | 救急ヘリ要請件数 | | | キャンセル 件数 | 救急ヘリ搬送件数 | | | | | | | | | |
|----------|--------------|----------|----|-------------|--------------|----|----------|-------------|-----|---------------|---------------------|---------------------|--------------|---|
| | (内訳) 要請種別 | | | | (内訳) 事故種別 | | | | | (内訳) 担当ヘリ※ | | | | |
| | 初動 要請 | 現場 要請 | | | 急病 | 交通 | 一般 負傷 | その他 (転院) | その他 | 広島県 ドクターヘリ | 広島県 防災 ヘリコプター | 広島市 消防 ヘリコプター | 県外 ヘリコプター | |
| | | | | | | | | | | | | | | |
| 平成27年 | 63 | 29 | 34 | 17 | 46 | 10 | 8 | 8 | 14 | 6 | 41 | 1 | 4 | |
| 平成28年 | 76 | 32 | 44 | 17 | 59 | 17 | 7 | 8 | 16 | 11 | 49 | 1 | 9 | |
| 平成29年 | 71 | 36 | 35 | 13 | 58 | 11 | 15 | 7 | 17 | 8 | 49 | 2 | 7 | |
| 平成30年 | 88 | 44 | 44 | 20 | 68 | 17 | 14 | 9 | 17 | 11 | 59 | 2 | 6 | 1 |

※

広島県ドクターヘリ

基地：広島ヘリポート（広島市西区観音新町四丁目）

医療機器や医薬品を装備し、医師、看護師が搭乗。救命治療を行う専用のヘリコプター。傷病者のヘリ搬送要請の第一要請先。

広島県防災ヘリコプター

基地：広島県防災航空センター（三原市本郷町善入寺9-4-22）

救助活動等が必要な場合や、広島県ドクターヘリが出動できない場合に要請。

広島市消防ヘリコプター

基地：広島ヘリポート（広島市西区観音新町四丁目）

救助活動等が必要な場合や、広島県ドクターヘリが出動できない場合に要請。

事故種別別搬送人員(人)

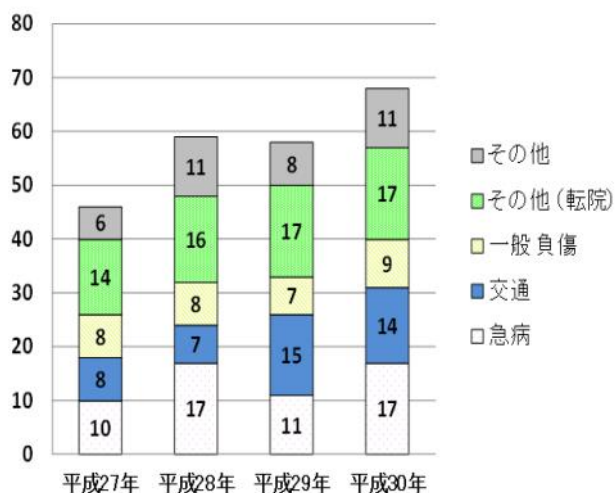

担当ヘリ別搬送人員(人)

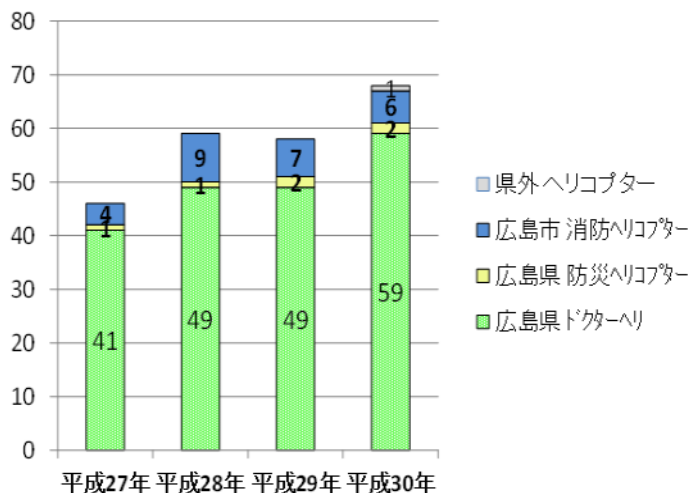

警防8 救急概況（過去5年間）

| 地 年 | 区 別 | 出 動 件 数 | 搬 送 件 数 | 搬 送 人 員 | 事 故 種 別 | | | | | |
|-----------|-----------|------------------|------------------|------------------|---------|------------------|--------|--------|------------------|------------------|
| | | | | | 火 災 | 自 然 災 害 | 水 難 | 交 通 | 労 働 災 害 | 運 動 競 技 |
| 平成 26年 | 東 広 島 市 | 6,750 | 6,218 | 6,339 | 27 | | 5 | 794 | 69 | 44 |
| | 竹 原 市 | 1,338 | 1,253 | 1,263 | 4 | | 1 | 116 | 7 | 12 |
| | 大 崎 上 島 町 | 423 | 184 | 185 | 2 | | 3 | 21 | 6 | 4 |
| | 山 陽 道 | 80 | 59 | 74 | 1 | | | 42 | 1 | |
| | 管 外 | 2 | 1 | 2 | | | | 1 | | |
| | 合 計 | 8,593 | 7,715 | 7,863 | 34 | | 9 | 974 | 83 | 60 |
| 平成 27年 | 東 広 島 市 | 6,819 | 6,186 | 6,292 | 29 | | 4 | 729 | 80 | 42 |
| | 竹 原 市 | 1,404 | 1,326 | 1,337 | 5 | | 4 | 88 | 7 | 2 |
| | 大 崎 上 島 町 | 515 | 214 | 215 | 2 | | 1 | 22 | 4 | 1 |
| | 山 陽 道 | 49 | 37 | 45 | | | | 28 | | |
| | 管 外 | 6 | 2 | 4 | | | | 4 | | |
| | 合 計 | 8,793 | 7,765 | 7,893 | 36 | | 9 | 871 | 91 | 45 |
| 平成 28年 | 東 広 島 市 | 6,624 | 6,013 | 6,128 | 34 | | 3 | 686 | 68 | 43 |
| | 竹 原 市 | 1,417 | 1,307 | 1,338 | 5 | | 3 | 111 | 10 | 9 |
| | 大 崎 上 島 町 | 460 | 188 | 190 | 1 | | | 16 | 10 | 2 |
| | 山 陽 道 | 82 | 57 | 77 | 16 | | | 35 | | |
| | 管 外 | 2 | 2 | 5 | | | | 2 | | |
| | 合 計 | 8,585 | 7,567 | 7,738 | 56 | | 6 | 850 | 88 | 54 |
| 平成 29年 | 東 広 島 市 | 7,194 | 6,587 | 6,683 | 41 | | 3 | 659 | 74 | 53 |
| | 竹 原 市 | 1,390 | 1,285 | 1,307 | 9 | | 2 | 103 | 8 | 4 |
| | 大 崎 上 島 町 | 491 | 194 | 194 | | | | 17 | 1 | 5 |
| | 山 陽 道 | 74 | 51 | 57 | 4 | | | 40 | | |
| | 管 外 | 1 | | | | | | 1 | | |
| | 合 計 | 9,150 | 8,117 | 8,241 | 54 | | 5 | 820 | 83 | 62 |
| 平成 30年 | 東 広 島 市 | 7,236 | 6,654 | 6,766 | 33 | 23 | 1 | 724 | 72 | 48 |
| | 竹 原 市 | 1,560 | 1,418 | 1,436 | 11 | 7 | | 98 | 10 | 4 |
| | 大 崎 上 島 町 | 487 | 182 | 182 | 3 | | | 15 | 1 | 1 |
| | 山 陽 道 | 82 | 65 | 77 | 4 | | | 34 | | |
| | 管 外 | 5 | 1 | 1 | | | | 4 | | |
| | 合 計 | 9,370 | 8,320 | 8,462 | 51 | 30 | 1 | 875 | 83 | 53 |

※ 1日平均出動件数・搬送人員は、小数点第3位を四捨五入

| 出 動 件 数 | | | | | | | 不 搬 送 | 一 出 日 動 平 件 均 数 | 一 搬 日 送 平 人 均 員 |
|------------------|--------|------------------|--------|--------|------------|-------------|-------------|--------------------------|--------------------------|
| 一 般 負 傷 | 加 害 | 自 損 行 為 | 急 病 | そ の 他 | | | | | |
| | | | | 転 院 | 医 搬 師 送 | そ の 他 | | | |
| 1,003 | 30 | 90 | 3,704 | 952 | 6 | 26 | 532 | 18.49 | 17.37 |
| 193 | 4 | 15 | 746 | 230 | 1 | 9 | 85 | 3.67 | 3.46 |
| 63 | 1 | 3 | 226 | 93 | | 1 | 239 | 1.16 | 0.51 |
| 4 | | 2 | 28 | | | 2 | 21 | 0.22 | 0.20 |
| | | | 1 | | | | 1 | 0.01 | 0.01 |
| 1,263 | 35 | 110 | 4,705 | 1,275 | 7 | 38 | 878 | 23.54 | 21.54 |
| 913 | 18 | 63 | 3,907 | 987 | 9 | 38 | 633 | 18.68 | 17.24 |
| 242 | | 8 | 783 | 260 | 3 | 2 | 78 | 3.85 | 3.66 |
| 85 | | 1 | 279 | 117 | 1 | 2 | 301 | 1.41 | 0.59 |
| 4 | | | 16 | | | 1 | 12 | 0.13 | 0.12 |
| 1 | | | 1 | | | | 4 | 0.02 | 0.01 |
| 1,245 | 18 | 72 | 4,986 | 1,364 | 13 | 43 | 1,028 | 24.09 | 21.62 |
| 886 | 24 | 70 | 3,911 | 863 | 5 | 31 | 611 | 18.10 | 16.74 |
| 214 | 9 | 15 | 787 | 243 | 1 | 10 | 110 | 3.87 | 3.66 |
| 79 | 1 | 1 | 245 | 104 | | 1 | 272 | 1.26 | 0.52 |
| 4 | | | 26 | | 1 | | 25 | 0.22 | 0.21 |
| | | | | | | | | 0.01 | 0.01 |
| 1,183 | 34 | 86 | 4,969 | 1,210 | 7 | 42 | 1,018 | 23.46 | 21.14 |
| 1,001 | 12 | 65 | 4,220 | 1,034 | 4 | 28 | 607 | 19.71 | 18.31 |
| 232 | | 7 | 749 | 267 | | 9 | 105 | 3.81 | 3.58 |
| 89 | | 3 | 261 | 114 | | 1 | 297 | 1.35 | 0.53 |
| 3 | | | 26 | | | 1 | 23 | 0.20 | 0.16 |
| | | | | | | | 1 | 0.00 | 0.00 |
| 1,325 | 12 | 75 | 5,256 | 1,415 | 4 | 39 | 1,033 | 25.07 | 22.58 |
| 964 | 32 | 74 | 4,230 | 988 | 1 | 46 | 582 | 19.82 | 18.54 |
| 240 | 2 | 13 | 879 | 281 | 2 | 13 | 142 | 4.27 | 3.93 |
| 75 | 1 | 2 | 300 | 87 | | 2 | 305 | 1.33 | 0.50 |
| 5 | | | 37 | | | 2 | 17 | 0.22 | 0.21 |
| | | | 1 | | | | 4 | 0.01 | 0.00 |
| 1,284 | 35 | 89 | 5,447 | 1,356 | 3 | 63 | 1,050 | 25.67 | 23.18 |

警防9 救急概況（月別）

| 区分 地区別 月別 | 出動 件数 | 搬送 件数 | 搬送 人員 | 事故種別 | | | | | |
|-----------------|----------|----------|----------|--------|----------|--------|--------|----------|----------|
| | | | | 火 災 | 自然 災害 | 水 難 | 交 通 | 労働 災害 | 運動 競技 |
| 東広島市 | 7,236 | 6,654 | 6,766 | 33 | 23 | 1 | 724 | 72 | 48 |
| 竹原市 | 1,560 | 1,418 | 1,436 | 11 | 7 | | 98 | 10 | 4 |
| 大崎上島町 | 487 | 182 | 182 | 3 | | | 15 | 1 | 1 |
| 山陽道 | 82 | 65 | 77 | 4 | | | 34 | | |
| 管外 | 5 | 1 | 1 | | | | 4 | | |
| 合計 | 9,370 | 8,320 | 8,462 | 51 | 30 | 1 | 875 | 83 | 53 |
| 1月 | 867 | 766 | 773 | 12 | | | 81 | 4 | 3 |
| 2月 | 747 | 663 | 666 | 1 | | | 43 | 8 | 1 |
| 3月 | 733 | 658 | 663 | 5 | | 1 | 61 | 6 | 5 |
| 4月 | 677 | 596 | 598 | 4 | | | 54 | 3 | 4 |
| 5月 | 692 | 619 | 628 | 2 | | | 72 | 11 | 7 |
| 6月 | 728 | 661 | 674 | 3 | | | 79 | 7 | 7 |
| 7月 | 1,022 | 892 | 911 | 8 | 30 | | 84 | 13 | 3 |
| 8月 | 825 | 729 | 748 | 4 | | | 78 | 2 | 3 |
| 9月 | 715 | 643 | 664 | 1 | | | 81 | 7 | 5 |
| 10月 | 732 | 646 | 654 | 3 | | | 68 | 7 | 4 |
| 11月 | 774 | 686 | 703 | 4 | | | 79 | 9 | 4 |
| 12月 | 858 | 761 | 780 | 4 | | | 95 | 6 | 7 |

※ 1日平均出動件数・搬送人員は、小数点第3位を四捨五入

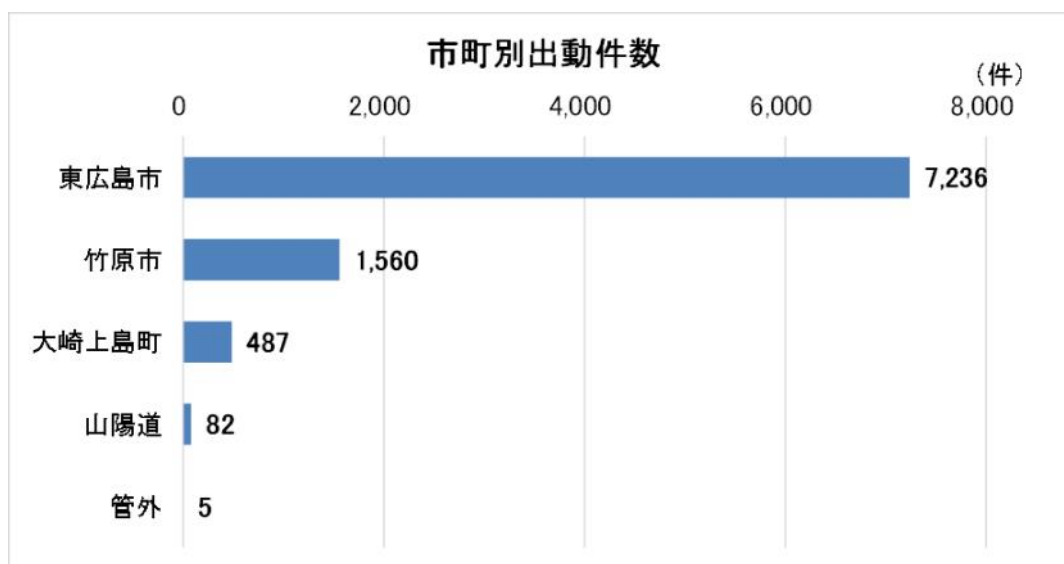

| 出 動 件 数 | | | | | | | 不 搬 送 | 一 出 日 動 平 均 件 数 | 一 搬 日 送 平 均 人 員 |
|------------------|--------|------------------|--------|--------|------------------|-------------|-------------|--------------------------|--------------------------|
| 一 般 負 傷 | 加 害 | 自 損 行 為 | 急 病 | そ の 他 | | | | | |
| | | | | 転 院 | 医 搬 師 送 | そ の 他 | | | |
| 964 | 32 | 74 | 4,230 | 988 | 1 | 46 | 582 | 19.82 | 18.54 |
| 240 | 2 | 13 | 879 | 281 | 2 | 13 | 142 | 4.27 | 3.93 |
| 75 | 1 | 2 | 300 | 87 | | 2 | 305 | 1.33 | 0.50 |
| 5 | | | 37 | | | 2 | 17 | 0.22 | 0.21 |
| | | | 1 | | | | 4 | 0.01 | 0.00 |
| 1,284 | 35 | 89 | 5,447 | 1,356 | 3 | 63 | 1,050 | 25.67 | 23.18 |
| 121 | 3 | | 524 | 117 | | 2 | 101 | | |
| 104 | | 6 | 470 | 111 | | 3 | 84 | | |
| 110 | | 13 | 404 | 126 | | 2 | 75 | | |
| 88 | 5 | 10 | 390 | 110 | 2 | 7 | 81 | | |
| 80 | 2 | 8 | 383 | 120 | | 7 | 73 | | |
| 95 | 5 | 8 | 411 | 105 | | 8 | 67 | | |
| 119 | 8 | 8 | 622 | 115 | | 12 | 130 | | |
| 121 | | 9 | 502 | 100 | | 6 | 96 | | |
| 105 | 2 | 7 | 407 | 97 | | 3 | 72 | | |
| 112 | 3 | 6 | 416 | 110 | | 3 | 86 | | |
| 107 | 4 | 9 | 433 | 120 | 1 | 4 | 88 | | |
| 122 | 3 | 5 | 485 | 125 | | 6 | 97 | | |

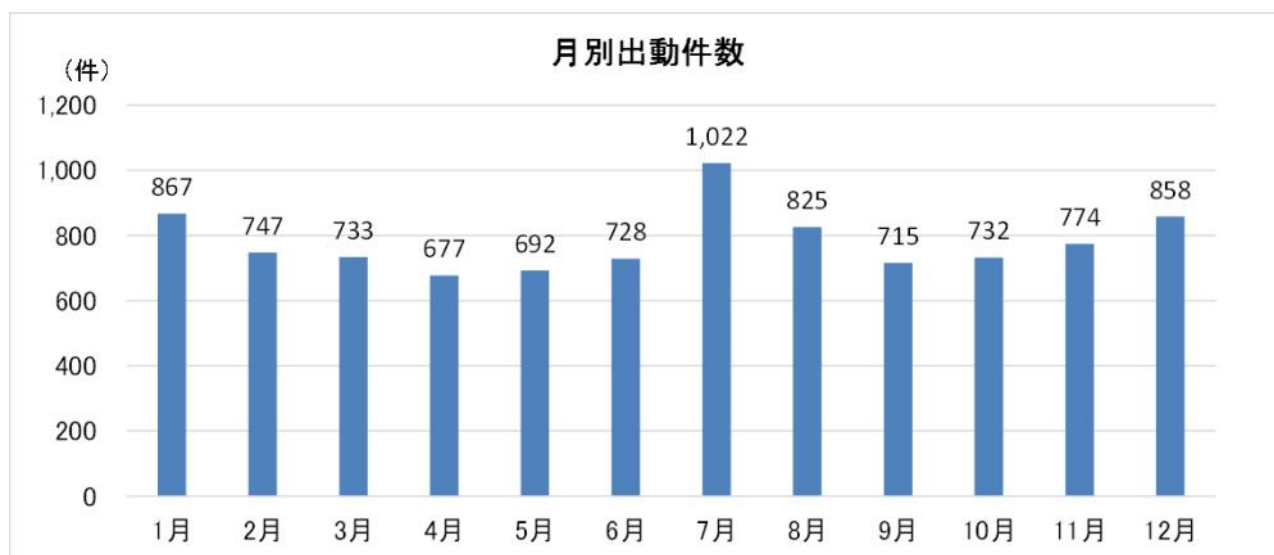

警防 1 0 時間別救急出動件数

平成 3 0 年

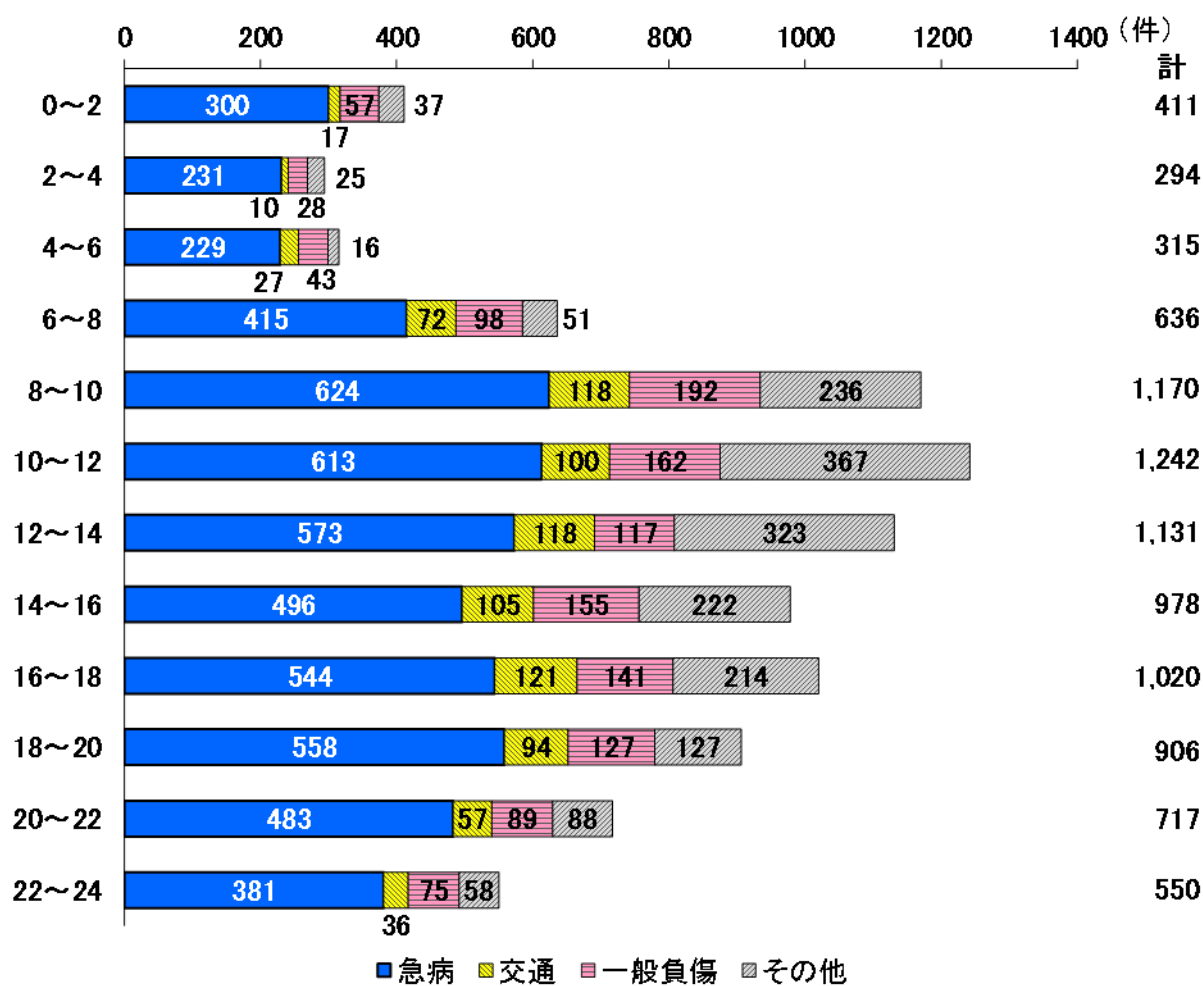

警防 1 1 年齢・事故種別搬送状況

平成 3 0 年

| 事故種別 年齢区分 | 火災 | 自然災害 | 水難 | 交通 | 労働災害 | 運動競技 | 一般負傷 | 加害 | 自損行為 | 急病 | その他 | 計 |
|--------------|----|------|----|-----|------|------|-------|----|------|-------|-------|-------|
| 新生児 | | | | | | | | | | 5 | 15 | 20 |
| 乳幼児 | | 2 | | 25 | | | 58 | 2 | | 250 | 20 | 357 |
| 少年 | | | | 65 | | 25 | 44 | | 2 | 144 | 26 | 306 |
| 成人 | 9 | 8 | | 611 | 65 | 23 | 230 | 25 | 33 | 1,597 | 355 | 2,956 |
| 高齢者 | 9 | 8 | | 182 | 12 | 2 | 810 | 1 | 19 | 2,927 | 853 | 4,823 |
| 計 | 18 | 18 | | 883 | 77 | 50 | 1,142 | 28 | 54 | 4,923 | 1,269 | 8,462 |

※1 新生児…………… 生後 2 8 日未満

※4 成人…………… 満 1 8 歳以上満 6 5 歳未満

※2 乳幼児…………… 生後 2 8 日以上満 7 歳未満

※5 高齢者…………… 満 6 5 歳以上

※3 少年…………… 満 7 歳以上満 1 8 歳未満

警防12 曜日別救急出動件数

平成30年

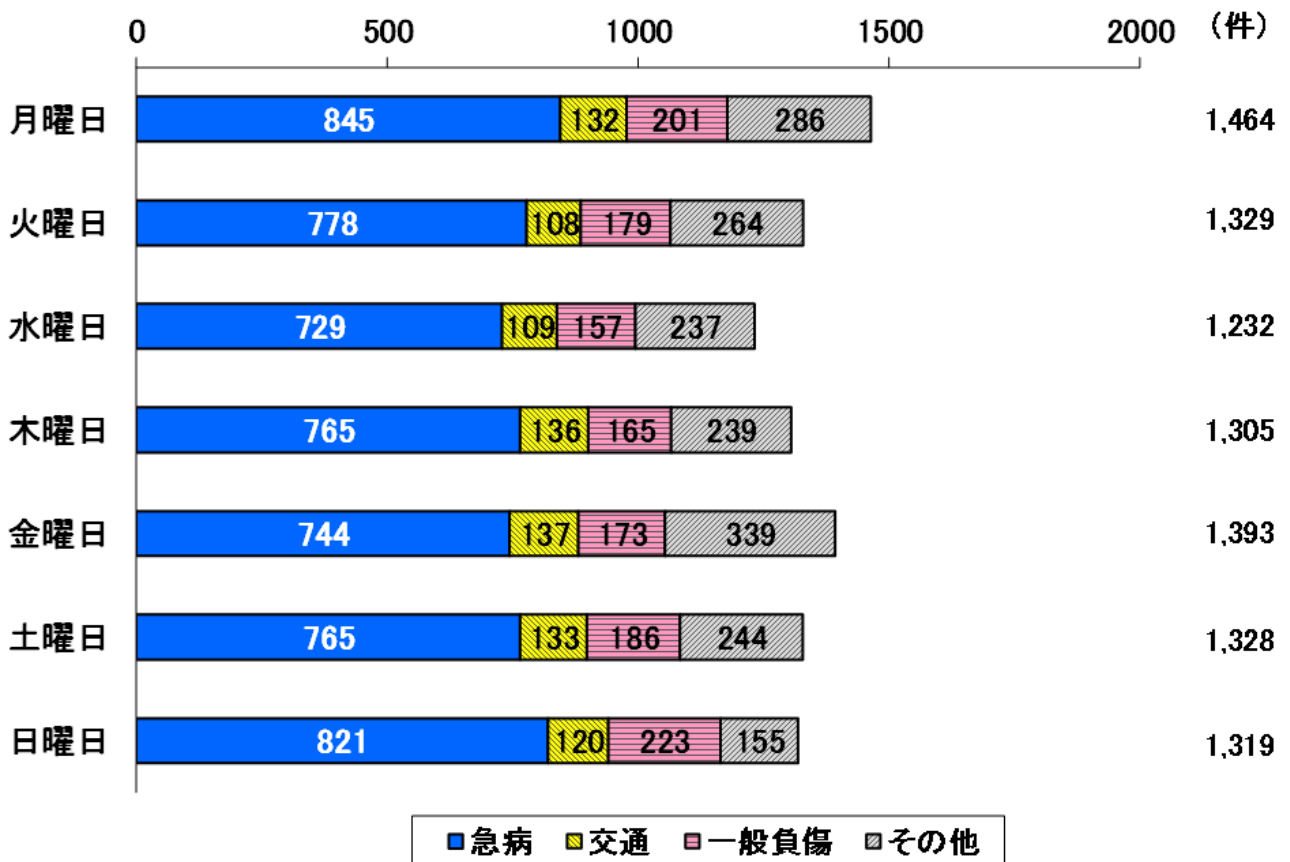

警防13 救急出動件数の推移 (過去5年間)

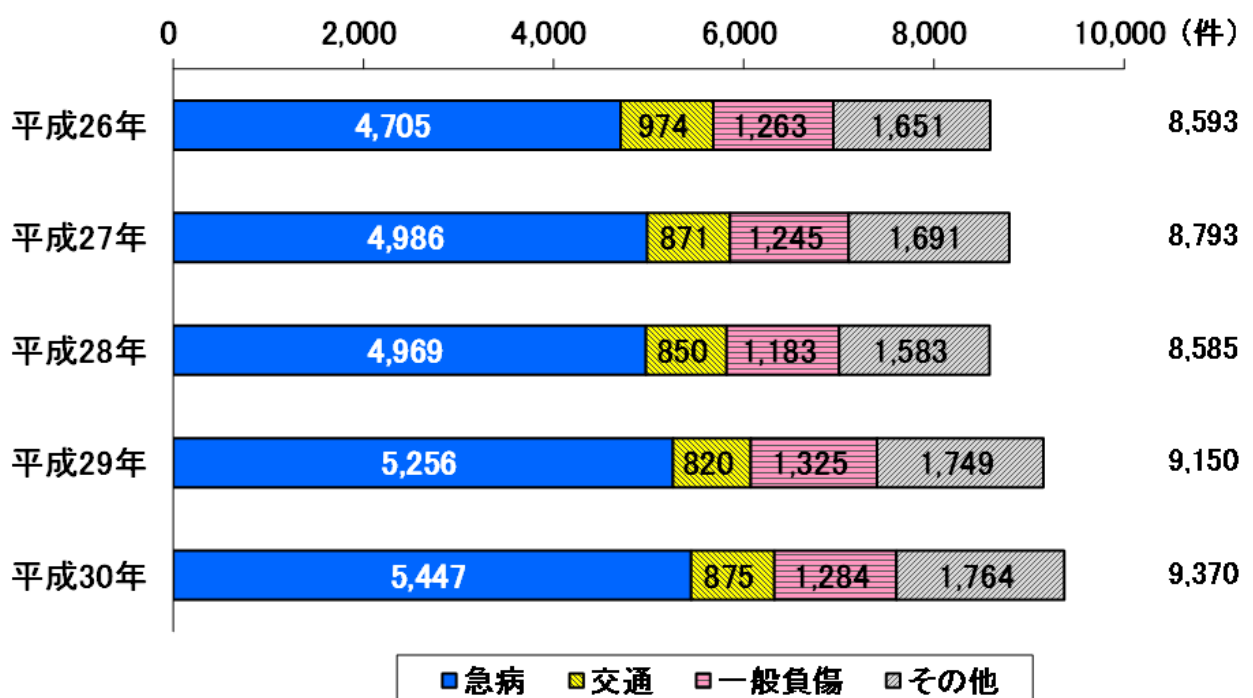

警防14 事故種別医療機関別搬送状況

平成30年

| 告示の別等 | 種別 開設者別 | | 急病 | | 交通事故 | | 一般負傷 | | その他 | | 計 | |
|----------|------------|-----|-------|-----|------|-----|-------|-----|-------|-----|-------|-------|
| | | | | 内管外 | | 内管外 | | 内管外 | | 内管外 | | 内管外 |
| 救急告示医療機関 | 国立 | | 1,997 | 82 | 315 | 18 | 321 | 16 | 781 | 122 | 3,414 | 238 |
| | 公立 | | 227 | 13 | 29 | 2 | 96 | | 110 | 89 | 462 | 104 |
| | 公的 | | 244 | 201 | 26 | 26 | 43 | 40 | 227 | 226 | 540 | 493 |
| | 私的 | 病院 | 2,133 | 148 | 482 | 6 | 601 | 18 | 343 | 65 | 3,559 | 237 |
| | | 診療所 | 4 | | 12 | | 11 | | 1 | | 28 | |
| | 計 | | 4,605 | 444 | 864 | 52 | 1,072 | 74 | 1,462 | 502 | 8,003 | 1,072 |
| その他の医療機関 | 国立 | | 13 | | | | | | 3 | | 16 | |
| | 公立 | | 18 | | 8 | | 30 | | 20 | | 76 | |
| | 公的 | | | | | | | | | | | |
| | 私的 | 病院 | 64 | 12 | | | 4 | 2 | 18 | 13 | 86 | 27 |
| | | 診療所 | 221 | 5 | 11 | | 36 | 3 | 5 | | 273 | 8 |
| | 計 | | 316 | 17 | 19 | | 70 | 5 | 46 | 13 | 451 | 35 |
| 計 | 国立 | | 2,010 | 82 | 315 | 18 | 321 | 16 | 784 | 122 | 3,430 | 238 |
| | 公立 | | 245 | 13 | 37 | 2 | 126 | | 130 | 89 | 538 | 104 |
| | 公的 | | 244 | 201 | 26 | 26 | 43 | 40 | 227 | 226 | 540 | 493 |
| | 私的 | 病院 | 2,197 | 160 | 482 | 6 | 605 | 20 | 361 | 78 | 3,645 | 264 |
| | | 診療所 | 225 | 5 | 23 | | 47 | 3 | 6 | | 301 | 8 |
| | 計 | | 4,921 | 461 | 883 | 52 | 1,142 | 79 | 1,508 | 515 | 8,454 | 1,107 |
| その他の場所 | 接骨院等 | | | | | | | | | | | |
| | その他 | | 2 | | | | | | 6 | | 8 | |
| | 計 | | 2 | | | | | | 6 | | 8 | |
| 合計 | | | 4,923 | 461 | 883 | 52 | 1,142 | 79 | 1,514 | 515 | 8,462 | 1,107 |

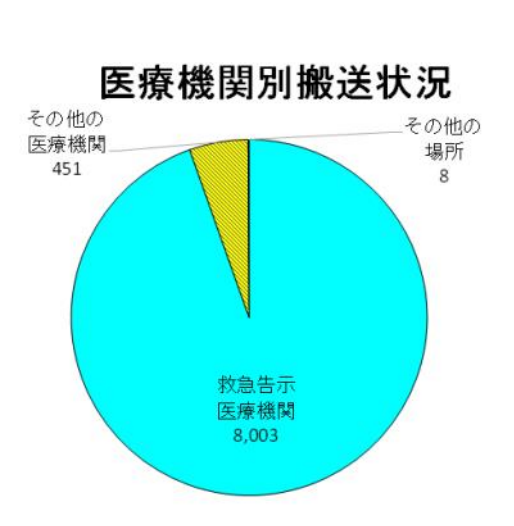

(用語の説明)

救急告示医療機関：救急病院等を定める省令に基づき、
県知事により告示された施設

国立：国が支援している病院

(管内では、東広島医療センターなど)

公立：都道府縣市町村が運営している病院

(管内では、県立安芸津病院など)

公的：その他の公的機関が運営している病院

(管内では、休日診療所など)

その他の場所：広島市消防ヘリコプター、広島県防災ヘリコプターによる搬送のためのヘリポート等

警防15 熱中症による搬送状況（過去5年間）

| 年 | 月 | 出動件数 | 搬送人員数 | 男性 | 女性 | 満年齢（歳） | | | | | | 程度 | | |
|-------|------|------|-------|-----|----|--------|-------|-------|-------|-------|-----|----|-----|----|
| | | | | | | ～12 | 13～17 | 18～39 | 40～64 | 65～74 | 75～ | 軽症 | 中等症 | 重症 |
| 平成26年 | 5、6月 | 5 | 5 | 4 | 1 | | | 4 | | | 1 | 3 | 2 | |
| | 7月 | 28 | 30 | 16 | 14 | 1 | 4 | 10 | 6 | 5 | 4 | 8 | 21 | 1 |
| | 8月 | 20 | 20 | 13 | 7 | 1 | | 1 | 5 | 6 | 7 | 1 | 19 | |
| | 9月 | 4 | 4 | 4 | | | 1 | 1 | | 1 | 1 | 2 | 2 | |
| | 合計 | 57 | 59 | 37 | 22 | 2 | 5 | 16 | 11 | 12 | 13 | 14 | 44 | 1 |
| 平成27年 | 5、6月 | 9 | 9 | 5 | 4 | | 3 | 3 | | 1 | 2 | 4 | 5 | |
| | 7月 | 38 | 38 | 24 | 14 | 1 | 10 | 6 | 6 | 3 | 12 | 17 | 20 | 1 |
| | 8月 | 36 | 36 | 24 | 12 | 4 | 2 | 7 | 9 | 3 | 11 | 11 | 25 | |
| | 9月 | 2 | 2 | 2 | | | | | 1 | | 1 | 1 | 1 | |
| | 合計 | 85 | 85 | 55 | 30 | 5 | 15 | 16 | 16 | 7 | 26 | 33 | 51 | 1 |
| 平成28年 | 5、6月 | 17 | 17 | 7 | 10 | | 3 | 3 | 2 | 5 | 4 | 6 | 11 | |
| | 7月 | 51 | 52 | 31 | 21 | 1 | 4 | 14 | 9 | 7 | 17 | 24 | 26 | 2 |
| | 8月 | 42 | 42 | 25 | 17 | 2 | 1 | 8 | 10 | 4 | 17 | 10 | 30 | 2 |
| | 9月 | 9 | 9 | 8 | 1 | | 3 | 1 | 1 | 2 | 2 | 2 | 7 | |
| | 合計 | 119 | 120 | 71 | 49 | 3 | 11 | 26 | 22 | 18 | 40 | 42 | 74 | 4 |
| 平成29年 | 5、6月 | 11 | 11 | 4 | 7 | 1 | 1 | 3 | 1 | 3 | 2 | 4 | 7 | |
| | 7月 | 66 | 66 | 41 | 25 | 2 | 6 | 19 | 10 | 11 | 18 | 23 | 38 | 5 |
| | 8月 | 48 | 48 | 34 | 14 | | 3 | 12 | 7 | 8 | 18 | 17 | 31 | |
| | 9月 | 4 | 4 | 3 | 1 | | | 1 | 2 | | 1 | 2 | 2 | |
| | 合計 | 129 | 129 | 82 | 47 | 3 | 10 | 35 | 20 | 22 | 39 | 46 | 78 | 5 |
| 平成30年 | 5、6月 | 8 | 8 | 3 | 5 | | | 1 | 1 | 1 | 5 | 6 | 1 | 1 |
| | 7月 | 111 | 111 | 68 | 43 | 3 | 14 | 19 | 19 | 24 | 32 | 36 | 69 | 5 |
| | 8月 | 48 | 48 | 27 | 21 | | 6 | 6 | 15 | 6 | 15 | 23 | 24 | 1 |
| | 9月 | 6 | 6 | 4 | 2 | | 2 | | 2 | 1 | 1 | 1 | 5 | |
| | 合計 | 173 | 173 | 102 | 71 | 3 | 22 | 26 | 37 | 32 | 53 | 66 | 99 | 7 |

※ 平成30年7月のうち1件死亡事案となるため、程度に差異あり。

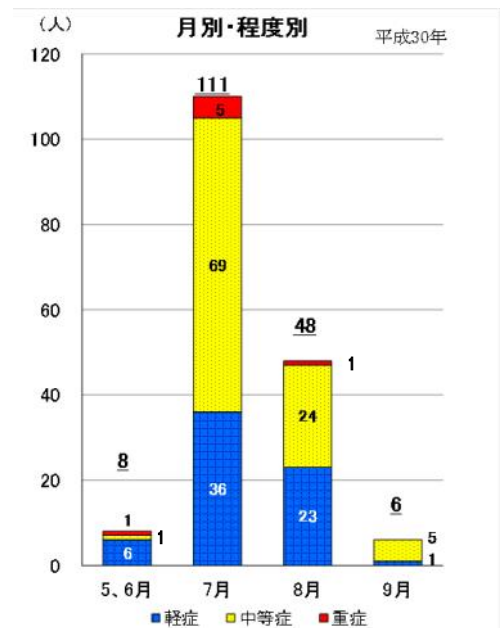
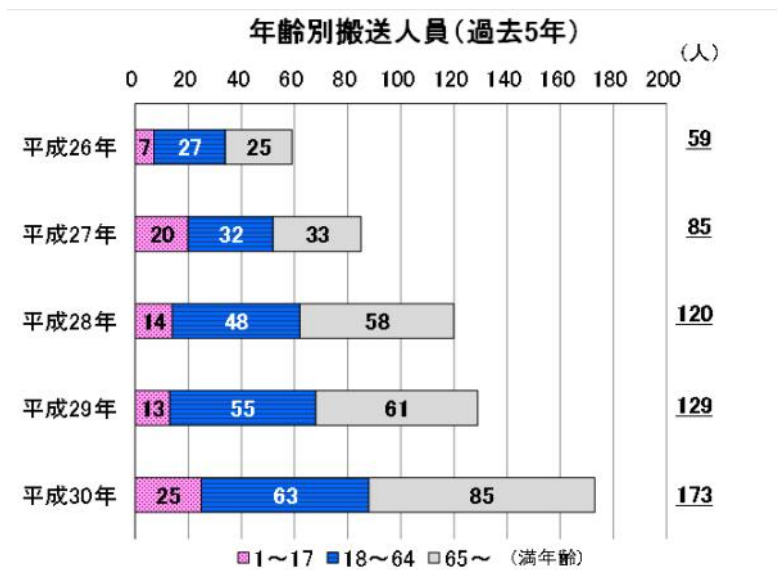

※ グラフ内の数値のうち、下線のあるものは、合計を表している。

警防16 応急手当講習実施状況（過去5年間）

管内における応急手当講習の受講者数は、過去5年間で毎年増加しており、平成27年から救命入門コースの受講者が特に大きく増加しています。

| 年別 地区別 | 種別 | 救命入門 コース | | 普通救命講習 Ⅰ～Ⅲ | | 上級救命講習 | | その他 (指導員・ 普及員講習) | | 合 計 | |
|-----------|-------|-------------|-------|---------------|-------|--------|----|------------------------|----|-----|--------|
| | | 回数 | 人数 | 回数 | 人数 | 回数 | 人数 | 回数 | 人数 | 回数 | 人数 |
| 平成26年 | | 192 | 6,742 | 151 | 2,453 | 2 | 62 | 5 | 51 | 350 | 9,308 |
| | 東広島市 | 143 | 4,405 | 92 | 2,044 | 2 | 62 | 5 | 51 | 242 | 6,562 |
| | 竹原市 | 38 | 2,157 | 47 | 264 | | | | | 85 | 2,421 |
| | 大崎上島町 | 11 | 180 | 12 | 145 | | | | | 23 | 325 |
| 平成27年 | | 251 | 9,028 | 91 | 1,540 | 2 | 88 | 2 | 49 | 346 | 10,705 |
| | 東広島市 | 183 | 6,236 | 68 | 1,258 | 2 | 88 | 2 | 49 | 255 | 7,631 |
| | 竹原市 | 54 | 2,324 | 14 | 173 | | | | | 68 | 2,497 |
| | 大崎上島町 | 14 | 468 | 9 | 109 | | | | | 23 | 577 |
| 平成28年 | | 251 | 9,600 | 106 | 1,931 | 1 | 14 | 3 | 70 | 361 | 11,615 |
| | 東広島市 | 200 | 7,337 | 78 | 1,564 | 1 | 14 | 3 | 70 | 282 | 8,985 |
| | 竹原市 | 40 | 1,876 | 17 | 173 | | | | | 57 | 2,049 |
| | 大崎上島町 | 11 | 387 | 11 | 194 | | | | | 22 | 581 |
| 平成29年 | | 243 | 9,016 | 111 | 1,934 | 1 | 25 | 2 | 39 | 357 | 11,014 |
| | 東広島市 | 192 | 6,728 | 87 | 1,568 | 1 | 25 | 2 | 39 | 282 | 8,360 |
| | 竹原市 | 41 | 2,014 | 14 | 212 | | | | | 55 | 2,226 |
| | 大崎上島町 | 10 | 274 | 10 | 154 | | | | | 20 | 428 |
| 平成30年 | | 243 | 8,449 | 92 | 1,893 | 1 | 19 | 3 | 45 | 339 | 10,406 |
| | 東広島市 | 193 | 6,567 | 71 | 1,706 | 1 | 19 | 2 | 37 | 267 | 8,329 |
| | 竹原市 | 39 | 1,669 | 11 | 87 | | | | | 50 | 1,756 |
| | 大崎上島町 | 11 | 213 | 10 | 100 | | | 1 | 8 | 22 | 321 |

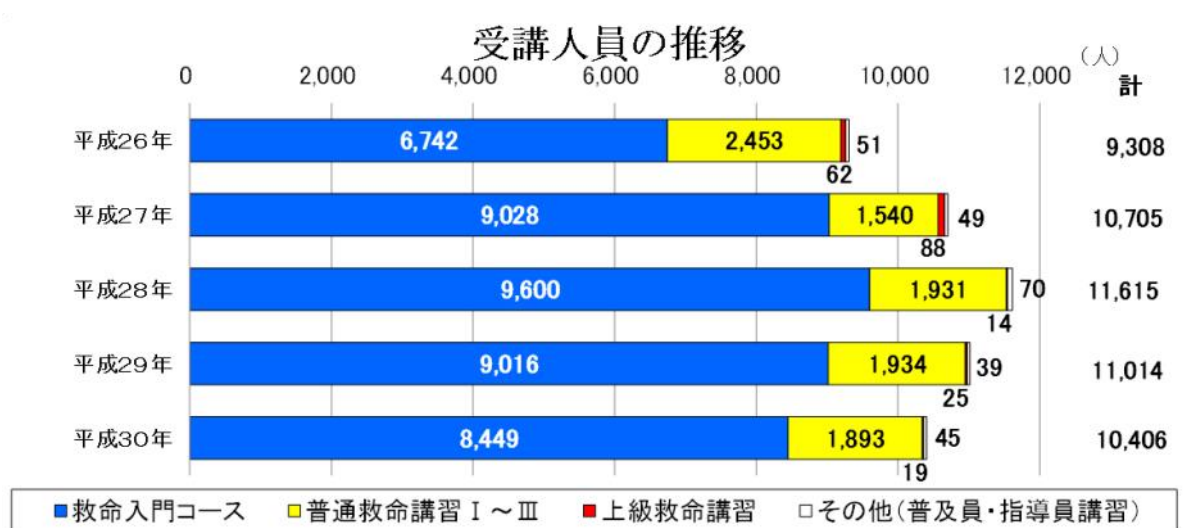

- ※ H25年～応急救護講習から救命入門コースへ講習名変更
- ※ H25年～指導員・普及員講習を表示（過去統計にも加算）

警防 1 7 AED認定状況（東広島市AED提供協力施設公表制度）

平成27年10月1日からAED提供協力施設公表制度を開始しました。管内のAEDを設置した施設で、緊急の場合に、保有しているAEDを無償で提供して頂ける施設について、認定及び公表する制度です。

| 市 町 | 認定施設数 | （ 内 訳 ） | |
|-------|-------|---------|-------|
| | | 公共施設数 | 民間施設数 |
| 東広島市 | 391 | 181 | 210 |
| 竹原市 | 63 | 34 | 29 |
| 大崎上島町 | 25 | 17 | 8 |
| 合 計 | 479 | 232 | 247 |

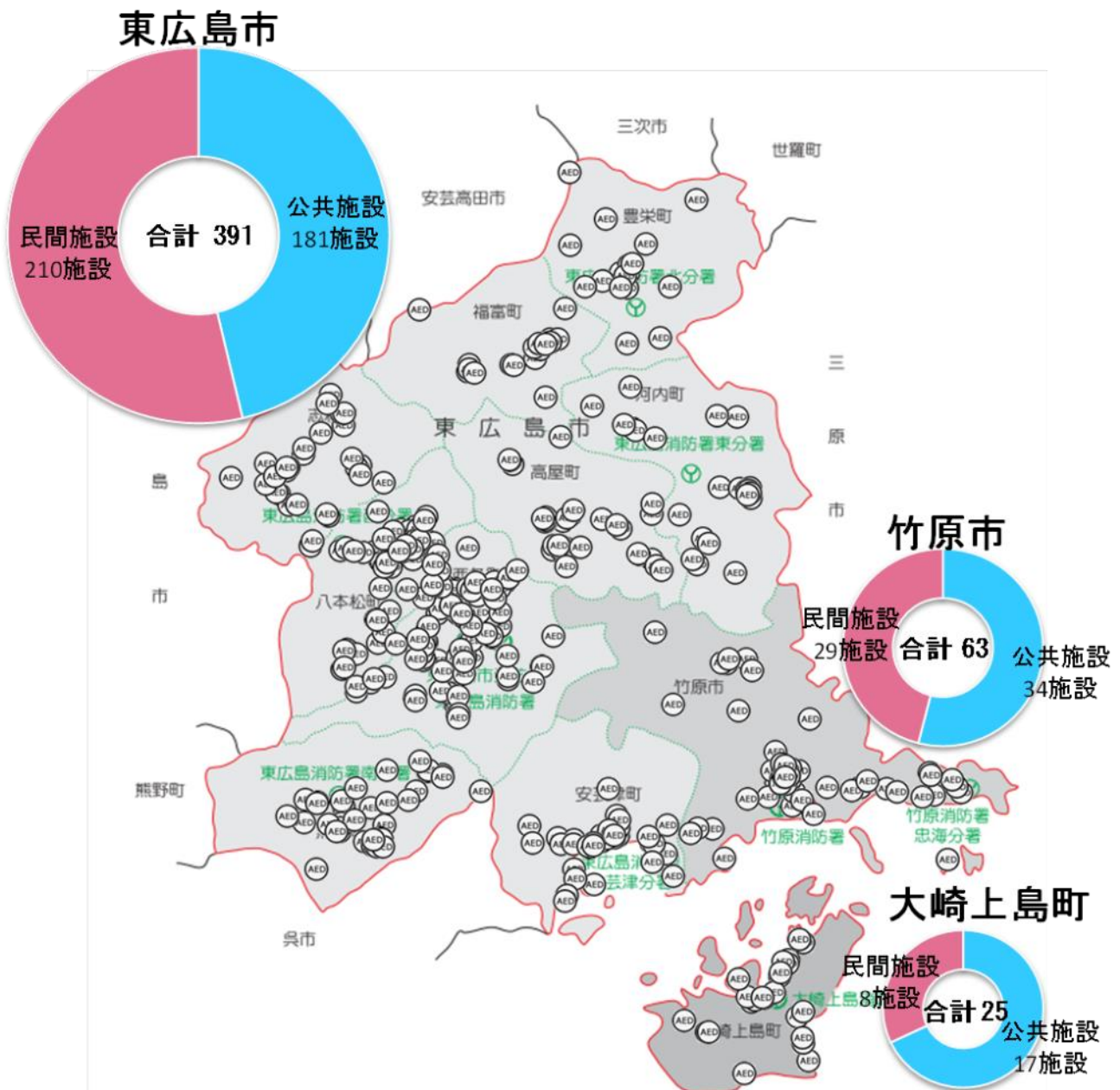

警防18 救助概況（過去5年間）

| 種別 地区別年別 | | 総計 | | | 火災 | | | 交通事故 | | | 水難事故 | | | 風水害等 自然災害 | | |
|---------------|-------|------|------|------|------|------|------|------|------|------|------|------|------|--------------|------|------|
| | | 出動件数 | 活動件数 | 救助人員 | 出動件数 | 活動件数 | 救助人員 | 出動件数 | 活動件数 | 救助人員 | 出動件数 | 活動件数 | 救助人員 | 出動件数 | 活動件数 | 救助人員 |
| 平成 26 年 | 東広島市 | 144 | 72 | 60 | 29 | 22 | 1 | 77 | 34 | 42 | 2 | 2 | 2 | | | |
| | 竹原市 | 23 | 11 | 8 | 4 | 3 | | 13 | 6 | 6 | 2 | 1 | 1 | | | |
| | 大崎上島町 | 2 | 2 | 2 | | | | | | | 2 | 2 | 2 | | | |
| | 山陽道 | 27 | 5 | 5 | 1 | | | 23 | 5 | 5 | | | | | | |
| | 管外 | | | | | | | | | | | | | | | |
| | 合計 | 196 | 90 | 75 | 34 | 25 | 1 | 113 | 45 | 53 | 6 | 5 | 5 | | | |
| 平成 27 年 | 東広島市 | 116 | 64 | 52 | 22 | 22 | 6 | 52 | 26 | 28 | 4 | 3 | 5 | | | |
| | 竹原市 | 25 | 20 | 20 | 4 | 4 | | 12 | 9 | 13 | 3 | 2 | 2 | | | |
| | 大崎上島町 | 5 | 4 | 4 | | | | 2 | 2 | 2 | 1 | 1 | 1 | | | |
| | 山陽道 | 16 | 6 | 6 | | | | 16 | 6 | 6 | | | | | | |
| | 管外 | 2 | 1 | 1 | | | | 1 | | | | | | | | |
| | 合計 | 164 | 95 | 83 | 26 | 26 | 6 | 83 | 43 | 49 | 8 | 6 | 8 | | | |
| 平成 28 年 | 東広島市 | 129 | 67 | 46 | 27 | 25 | 3 | 65 | 28 | 30 | 4 | 2 | 1 | | | |
| | 竹原市 | 23 | 12 | 8 | 5 | 5 | 1 | 14 | 5 | 5 | 1 | 1 | 2 | | | |
| | 大崎上島町 | 8 | 5 | 7 | | | | 4 | 2 | 4 | | | | | | |
| | 山陽道 | 25 | 8 | 5 | 5 | 4 | 3 | 20 | 4 | 2 | | | | | | |
| | 管外 | | | | | | | | | | | | | | | |
| | 合計 | 185 | 92 | 66 | 37 | 34 | 7 | 103 | 39 | 41 | 5 | 3 | 3 | | | |
| 平成 29 年 | 東広島市 | 132 | 83 | 65 | 33 | 28 | 3 | 60 | 34 | 40 | 2 | 1 | 1 | | | |
| | 竹原市 | 28 | 18 | 10 | 8 | 8 | | 13 | 5 | 5 | 4 | 3 | 3 | | | |
| | 大崎上島町 | 1 | | | | | | 1 | | | | | | | | |
| | 山陽道 | 23 | 6 | 1 | 5 | 5 | | 18 | 1 | 1 | | | | | | |
| | 管外 | | | | | | | | | | | | | | | |
| | 合計 | 184 | 107 | 76 | 46 | 41 | 3 | 92 | 40 | 46 | 6 | 4 | 4 | | | |
| 平成 30 年 | 東広島市 | 161 | 88 | 92 | 27 | 27 | 7 | 71 | 32 | 34 | 2 | 2 | 3 | 14 | 8 | 28 |
| | 竹原市 | 33 | 15 | 17 | 7 | 7 | 1 | 13 | 2 | 2 | 2 | 1 | | 6 | 3 | 12 |
| | 大崎上島町 | 4 | 1 | 2 | | | | 2 | | | | | | 1 | 1 | 2 |
| | 山陽道 | 14 | 6 | 4 | 2 | 2 | | 11 | 4 | 4 | | | | | | |
| | 管外 | 1 | | | | | | 1 | | | | | | | | |
| | 合計 | 213 | 110 | 115 | 36 | 36 | 8 | 98 | 38 | 40 | 4 | 3 | 3 | 21 | 12 | 42 |

| 機械等による事故 | | | 建物等による事故 | | | ガス及び酸欠事故 | | | 破 裂 事 故 | | | そ の 他 の 事 故 | | |
|----------|------|------|----------|------|------|----------|------|------|---------|------|------|-------------|------|------|
| 出動件数 | 活動件数 | 救助人員 | 出動件数 | 活動件数 | 救助人員 | 出動件数 | 活動件数 | 救助人員 | 出動件数 | 活動件数 | 救助人員 | 出動件数 | 活動件数 | 救助人員 |
| 5 | 3 | 3 | 1 | 1 | 1 | | | | | | | 30 | 10 | 11 |
| | | | | | | | | | | | | 4 | 1 | 1 |
| | | | | | | | | | | | | 3 | | |
| 5 | 3 | 3 | 1 | 1 | 1 | | | | | | | 37 | 11 | 12 |
| 1 | | | | | | | | | | | | 37 | 13 | 13 |
| | | | | | | | | | | | | 6 | 5 | 5 |
| 1 | 1 | 1 | | | | | | | | | | 1 | | |
| | | | | | | | | | | | | 1 | 1 | 1 |
| 2 | 1 | 1 | | | | | | | | | | 45 | 19 | 19 |
| 1 | 1 | 1 | 5 | 1 | 1 | 1 | 1 | 1 | | | | 26 | 9 | 9 |
| | | | | | | | | | | | | 3 | 1 | |
| 1 | 1 | 1 | | | | | | | | | | 3 | 2 | 2 |
| | | | | | | | | | | | | | | |
| 2 | 2 | 2 | 5 | 1 | 1 | 1 | 1 | 1 | | | | 32 | 12 | 11 |
| 2 | 1 | 1 | | | | 2 | | | | | | 33 | 19 | 20 |
| | | | | | | | | | | | | 3 | 2 | 2 |
| | | | | | | | | | | | | | | |
| | | | | | | | | | | | | | | |
| 2 | 1 | 1 | | | | 2 | | | | | | 36 | 21 | 22 |
| 3 | 3 | 3 | | | | 2 | | | | | | 42 | 16 | 17 |
| | | | | | | | | | | | | 5 | 2 | 2 |
| | | | | | | | | | | | | 1 | | |
| | | | | | | | | | | | | 1 | | |
| | | | | | | | | | | | | | | |
| 3 | 3 | 3 | | | | 2 | | | | | | 49 | 18 | 19 |

警防19 消防水利の状況

| 種 別 | 能 力 | 数 量 | | |
|---|------------------|---|---|----|
| 消 火 栓 | 公 設 | 地 上 式 | 6 | |
| | | 地 下 式 | 5,740 | |
| | | 小 計 | 5,746 | |
| | 私 設 | 地 上 式 | 7 | |
| | | 地 下 式 | 26 | |
| | | 小 計 | 33 | |
| | 合 計 | | 5,779 | |
| | 防 火 水 槽 | 公 設 | 1 0 0 m ³ 以 上 | 10 |
| | | | 6 0 m ³ ~ 1 0 0 m ³ 未 満 | 19 |
| 4 0 m ³ ~ 6 0 m ³ 未 満 | | | 767 | |
| 2 0 m ³ ~ 4 0 m ³ 未 満 | | | 235 | |
| 2 0 m ³ 未 満 | | | 31 | |
| 小 計 | | | 1,062 | |
| 私 設 | | 1 0 0 m ³ 以 上 | 16 | |
| | | 6 0 m ³ ~ 1 0 0 m ³ 未 満 | 11 | |
| | | 4 0 m ³ ~ 6 0 m ³ 未 満 | 93 | |
| | | 2 0 m ³ ~ 4 0 m ³ 未 満 | 36 | |
| | | 2 0 m ³ 未 満 | 6 | |
| | | 小 計 | 162 | |
| 合 計 | | 1,224 | | |
| 貯 溜 水 | プ ー ル | 62 | | |
| | 貯 水 池 | 841 | | |
| | 合 計 | 903 | | |
| 流 動 水 利 | 河 川 | 1,032 | | |
| | 井 戸 | | | |
| | た め ま す | | | |
| | 海 水 | 18 | | |
| | そ の 他 | 100 | | |
| | 合 計 | 1,150 | | |
| 総 合 計 | | 9,056 | | |

警防 20 消防車両の装備

| 配 置 場 所 | 車 種 別 | 車両記号 | 登録年月 | 定員 | 主 装 備 品 | 免許区分 | 緊 援 隊 登 録 |
|-------------|--------------------------|-------|---------|----|--|------|-----------|
| 消 防 局 | 事 務 連 絡 車 | - | 2015.11 | 5 | | 普通 | |
| | 査 察 車 | 予防1 | 2001.3 | 5 | | 普通 | |
| | 査 察 車 (リ ー ス) | - | 2016.3 | 4 | | 普通 | |
| | 指 揮 統 制 広 報 車 | 指揮統制1 | 2000.10 | 5 | 現場指揮本部用資機材一式 | 普通 | |
| | 調 査 車 | 調査1 | 2005.5 | 5 | 火災原因調査用資機材一式 | 普通 | |
| 東 広 島 消 防 署 | 指 揮 車 | 指揮1 | 2001.3 | 5 | | 普通 | |
| | 水 槽 付 消 防 ポ ン プ 自 動 車 | 東広消14 | 2009.11 | 6 | 圧縮空気泡消火装置、三連はしご昇降装置、 空気呼吸器、AED | 中型 | ○ |
| | 水 槽 付 消 防 ポ ン プ 自 動 車 | 東広消1 | 2007.10 | 6 | 三連はしご昇降装置、空気呼吸器 | 中型8限 | |
| | 消 防 ポ ン プ 自 動 車 | 東広消9 | 2006.2 | 6 | 小型ポンプ、ホースカー、二つ折りはしご、 空気呼吸器、AED | 準中型 | |
| | 消 防 ポ ン プ 自 動 車 | 東広消7 | 2004.3 | 6 | 救助用資機材一式、三連はしご、空気呼吸器 | 準中型 | |
| | 化 学 消 防 ポ ン プ 自 動 車 | 化学1 | 2003.2 | 6 | 耐熱服、二連はしご、発電機、空気呼吸器 | 中型 | |
| | 救 助 工 作 車 | 救助1 | 2002.3 | 6 | 救助用資機材一式、クレーン、ウインチ、 高度救助用資機材、照明灯、AED | 大型 | |
| | は し ご 付 消 防 自 動 車 | はしご1 | 2017.2 | 6 | はしご(35m)、はしご先端屈折、4輪操舵、 電動無人放水機能、伸縮水路管、空気呼吸器 | 大型 | ○ |
| | 人 員 輸 送 車 | 輸送1 | 2013.7 | 9 | | 普通 | |
| | 資 機 材 搬 送 車 | 輸送2 | 2002.7 | 3 | | 普通 | ○ |
| | 高 規 格 救 急 自 動 車 | 救急4 | 2018.12 | 7 | 高度救命処置用資機材一式 | 普通 | ○ |
| | 高 規 格 救 急 自 動 車 | 救急3 | 2017.12 | 7 | 高度救命処置用資機材一式 | 普通 | ○ |
| | 高 規 格 救 急 自 動 車 | 救急8 | 2013.5 | 7 | 高度救命処置用資機材一式 | 普通 | |
| | 救 急 普 及 啓 発 広 報 車 | - | 2013.11 | 7 | テレビ、拡声装置、BLS心肺蘇生法訓練人形、 119番通報訓練装置 | 準中5限 | |



| 配置場所 | 車種別 | 車両記号 | 登録年月 | 定員 | 主 装 備 品 | 免許区分 | 緊 援 隊 登 録 | |
|-------------|-------------|--------------|---------|---------|--------------------------|--|-----------|---|
| 東 広 島 消 防 署 | 西 分 署 | 消防ポンプ自動車 | 東広消3 | 2017.2 | 5 | 圧縮空気泡消火装置、ホースカー、三連はしご、空気呼吸器、AED | 準中型 | ○ |
| | | 消防ポンプ自動車 | 東広消8 | 2005.3 | 6 | 小型ポンプ、ホースカー、二つ折りはしご、空気呼吸器 | 準中5限 | |
| | | 救助工作車 | 救助2 | 2010.2 | 5 | 救助用資機材一式、クレーン、ウインチ、高度救助用資機材、照明灯 | 大型 | ○ |
| | | はしご付消防ポンプ自動車 | はしご2 | 2005.2 | 6 | はしご(25m)、発電機、空気呼吸器 | 大型 | |
| | | 高規格救急自動車 | 救急1 | 2015.2 | 7 | 高度救命処置用資機材一式 | 普通 | |
| | | 高規格救急自動車 | 救急7 | 2010.3 | 7 | 高度救命処置用資機材一式 | 普通 | |
| | | 事務連絡車(リース) | - | 2015.3 | 4 | | 普通 | |
| | 南 分 署 | 消防ポンプ自動車 | 東広消5 | 2018.3 | 5 | 圧縮空気泡消火装置、ホースカー、三連はしご、空気呼吸器、AED、電動油圧器具 | 準中型 | ○ |
| | | 消防ポンプ自動車 | 東広消12 | 2008.11 | 5 | 小型ポンプ、ホースカー、二つ折りはしご、空気呼吸器 | 準中5限 | |
| | | 高規格救急自動車 | 救急9 | 2014.1 | 7 | 高度救命処置用資機材一式 | 普通 | ○ |
| | | 高規格救急自動車 | 救急2 | 2018.2 | 7 | 高度救命処置用資機材一式 | 普通 | ○ |
| | | 事務連絡車(リース) | - | 2019.3 | 4 | | 普通 | |
| | 北 分 署 | 消防ポンプ自動車 | 東広消2 | 2015.3 | 5 | 圧縮空気泡消火装置、ホースカー、三連はしご、空気呼吸器、AED、電動油圧器具 | 準中型 | ○ |
| | | 消防ポンプ自動車 | 東広消13 | 2008.1 | 6 | 小型ポンプ、ホースカー、二連はしご、空気呼吸器 | 準中5限 | |
| | | 高規格救急自動車 | 救急6 | 2014.1 | 7 | 高度救命処置用資機材一式 | 普通 | |
| | | 高規格救急自動車 | 救急5 | 2009.2 | 7 | 高度救命処置用資機材一式 | 普通 | |
| | | 事務連絡車(リース) | - | 2015.3 | 4 | | 普通 | |
| | 東 分 署 | 消防ポンプ自動車 | 東広消4 | 2016.2 | 5 | 圧縮空気泡消火装置、ホースカー、三連はしご、空気呼吸器、AED、電動油圧器具 | 準中型 | ○ |
| | | 消防ポンプ自動車 | 東広消6 | 2007.2 | 6 | 小型ポンプ、ホースカー、二連はしご、空気呼吸器 | 準中型 | |
| | | 高規格救急自動車 | 救急10 | 2018.12 | 7 | 高度救命処置用資機材一式 | 普通 | |
| | | 高規格救急自動車 | 救急11 | 2009.2 | 7 | 高度救命処置用資機材一式 | 普通 | |
| 事務連絡車 | | 連絡4 | 2002.6 | 5 | | 普通 | | |
| 指揮車 | | 指揮2 | 2005.2 | 5 | | 普通 | | |
| 安 芸 津 分 署 | 水槽付消防ポンプ自動車 | 東広消15 | 2009.3 | 6 | 三連はしご、空気呼吸器、AED | 準中型 | | |
| | 消防ポンプ自動車 | 東広消16 | 2014.3 | 5 | ホースカー、二連はしご、空気呼吸器、電動油圧器具 | 準中5限 | | |
| | ポンプ積載車 | 東広消17 | 2009.11 | 4 | 小型ポンプ | 普通 | | |
| | 高規格救急自動車 | 救急13 | 2010.3 | 7 | 高度救命処置用資機材一式 | 普通 | | |
| | 高規格救急自動車 | 救急12 | 2015.3 | 8 | 高度救命処置用資機材一式 | 普通 | | |

| 配置場所 | 車種別 | 車両記号 | 登録年月 | 定員 | 主 装 備 品 | 免許区分 | 緊 援 隊 登 録 | |
|---------------------------------|------------------|----------|---------|---------|-----------------------------------|-------------------|-----------|--|
| 竹 原 消 防 署 | 指揮車 | 指揮3 | 2008.12 | 8 | | 普通 | | |
| | 水槽付消防ポンプ自動車 | 東広消18 | 2008.2 | 6 | 電動ホースカー、三連はしご、空気呼吸器、AED | 中型 | | |
| | 消防ポンプ自動車 | 東広消20 | 2015.3 | 5 | 圧縮空気泡消火装置、電動ホースカー、二連はしご、空気呼吸器 | 準中型 | | |
| | 消防ポンプ自動車 | 東広消19 | 2000.1 | 6 | 電動ホースカー、二つ折りはしご、空気呼吸器 | 準中5限 | | |
| | 化学消防ポンプ自動車 | 化学2 | 2010.12 | 6 | 耐熱服、二連はしご、発電機、空気呼吸器 | 中型8限 | ○ | |
| | 救助工作車 | 救助3 | 2011.11 | 6 | 救助用資機材一式、クレーン、ウインチ、高度救助用資機材、照明灯 | 大型 | | |
| | はしご付消防ポンプ自動車 | はしご3 | 2013.11 | 6 | 屈折はしご(25m)、空気呼吸器、電動無人放水機能、伸縮水路管 | 大型 | | |
| | 資機材搬送車 | 輸送3 | 2013.10 | 3 | | 準中5限 | | |
| | 高規格救急自動車 | 救急15 | 2016.1 | 7 | 高度救命処置用資機材一式 | 普通 | ○ | |
| | 高規格救急自動車 | 救急17 | 2019.2 | 7 | 高度救命処置用資機材一式 | 普通 | | |
| | 高規格救急自動車 | 救急14 | 2008.3 | 7 | 高度救命処置用資機材一式 | 普通 | | |
| | 忠 海 分 署 | 事務連絡車 | 予防3 | 2000.7 | 5 | | 普通 | |
| | | 消防ポンプ自動車 | 東広消21 | 2009.12 | 6 | 電動ホースカー、空気呼吸器、AED | 準中型 | |
| | | 高規格救急自動車 | 救急16 | 2010.12 | 7 | 高度救命処置用資機材一式 | 普通 | |
| 大 崎 上 島 消 防 署 | 指揮車 | 指揮4 | 2005.7 | 8 | | 普通 | | |
| | 消防ポンプ自動車 | 東広消22 | 2017.2 | 5 | 圧縮空気泡消火装置、電動ホースカー、三連はしご、空気呼吸器、AED | 準中型 | | |
| | 資機材搬送車 | 東広消23 | 2004.12 | 2 | 救助用資機材一式、三連はしご、照明灯、発電機 | 準中5限 | | |
| | 消防ポンプ自動車 | 東広消24 | 2010.2 | 5 | ホースカー、二連はしご、空気呼吸器 | 準中5限 | | |
| | 化学消防ポンプ自動車 | 化学3 | 2015.2 | 6 | 圧縮空気泡消火装置、ホースカー、三連はしご、空気呼吸器、耐熱服 | 中型 | | |
| | 高規格救急自動車 | 救急18 | 2014.1 | 7 | 高度救命処置用資機材一式 | 普通 | | |
| | 高規格救急自動車 | 救急19 | 2009.9 | 7 | 高度救命処置用資機材一式 | 普通 | | |
| | 救急患者輸送艇 | - | 2008.2 | 14 | レーダー、GPS 高度救命処置用資機材一式 | 2級小船 | | |



警防 2 1 平成 3 0 年度に整備した車両



高規格救急自動車(東広島消防署配備)

| | | | | |
|----------|-----------------|---------|-------|---------|
| 型式 | トヨタ CBF-TRH226S | | | |
| 寸法 | 全長 | 5,650mm | 乗車定員 | 7人 |
| | 全幅 | 1,890mm | 車両総重量 | 3,225kg |
| | 全高 | 2,490mm | 総排気量 | 2,690cc |
| 主要 装備 | 高度救命処置用資機材一式 | | | |



高規格救急自動車(東分署配備)

| | | | | |
|----------|-----------------|---------|-------|---------|
| 型式 | トヨタ CBF-TRH226S | | | |
| 寸法 | 全長 | 5,650mm | 乗車定員 | 7人 |
| | 全幅 | 1,890mm | 車両総重量 | 3,245kg |
| | 全高 | 2,500mm | 総排気量 | 2,690cc |
| 主要 装備 | 高度救命処置用資機材一式 | | | |



高規格救急自動車(竹原消防署配備)

| | | | | |
|----------|-----------------|---------|-------|---------|
| 型式 | トヨタ CBF-TRH226S | | | |
| 寸法 | 全長 | 5,650mm | 乗車定員 | 7人 |
| | 全幅 | 1,890mm | 車両総重量 | 3,245kg |
| | 全高 | 2,490mm | 総排気量 | 2,690cc |
| 主要 装備 | 高度救命処置用資機材一式 | | | |

指 令

| 活動波・共通波無線 | | |
|----------------------------|---------|-----|
| 固 定 局 | デジタル式無線 | 5局 |
| 基 地 局 | デジタル式無線 | 7局 |
| 陸 上 移 動 局 (車載型) | デジタル式無線 | 63局 |
| 陸 上 移 動 局 (卓上型・携帯型・可搬型) | デジタル式無線 | 84局 |

| 署活動系無線 | | |
|--------------------|---------|------|
| 陸 上 移 動 局 (携帯型) | アナログ式無線 | 144局 |



指令1 指令業務

指令業務は、高機能消防指令センターにより管内（2市1町）の119番通報や警察等の各関係機関からの通報を受け付け、災害内容に応じて消防隊や救急隊に迅速な出動指令を行い、効率的な消防活動ができるように支援しています。





高機能消防指令センターにより災害を覚知！

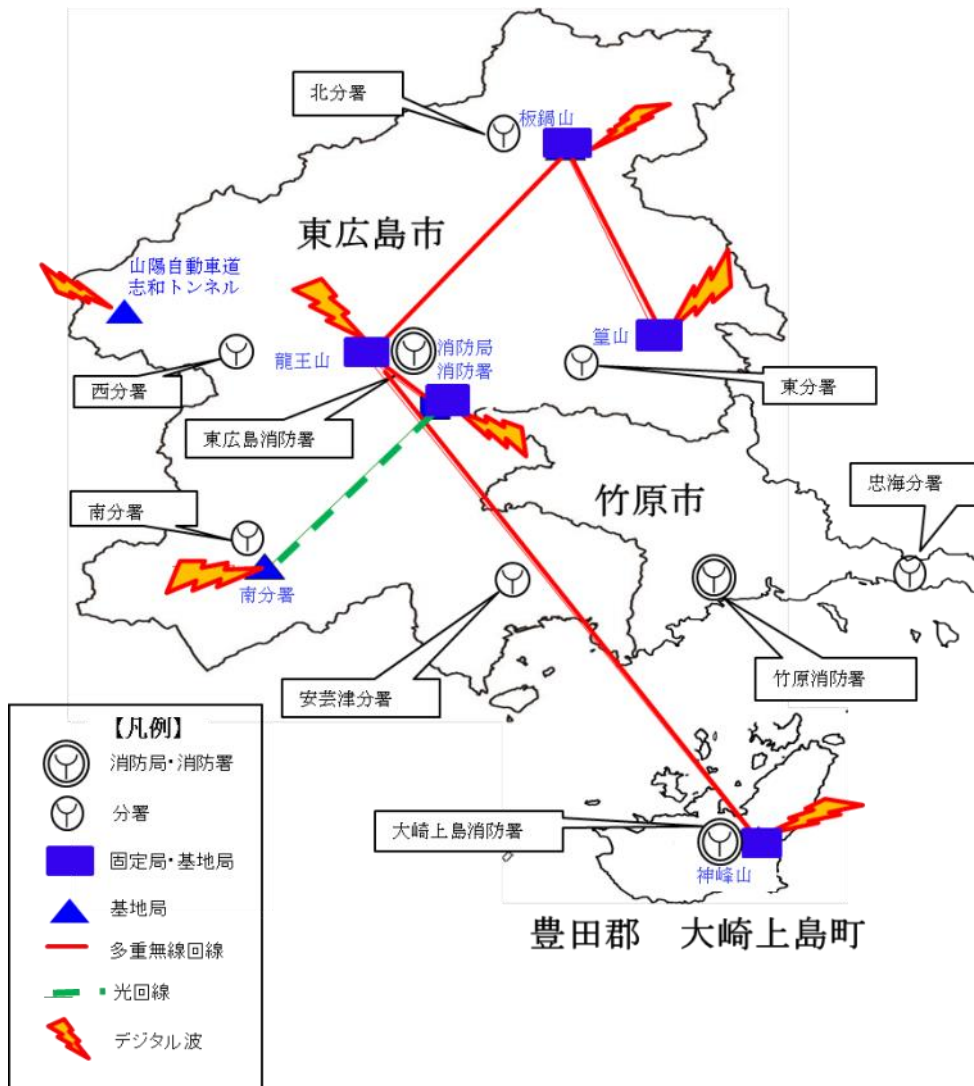

出動指令



指令2 無線設置状況

| 設置場所 | | 設置状況 | | | | |
|---------|-------|---|---|---|--|--|
| | | 車載型 (デジタル式) | 卓上型 (デジタル式) | 携帯型 (デジタル式) | 可搬型 (デジタル式) | 署活動系 (アナログ式) |
| | |  <p>車載型移動局無線装置は、消防車等に搭載して運用されるデジタル式無線装置です。</p> |  <p>卓上型固定移動局無線装置は、消防署本部等に設置して運用されるデジタル式無線装置です。</p> |  <p>携帯型移動局無線装置は、消防員が携帯して運用されるデジタル式無線装置です。</p> |  <p>可搬型無線装置は、消防署本部等に設置して運用されるデジタル式無線装置です。</p> |  <p>署活動系無線装置は、消防員が携帯して運用されるアナログ式無線装置です。</p> |
| 東広島市消防局 | 消防総務課 | 1 | | | | |
| | 警防課 | 2 | | 1 | | 3 |
| | 予防課 | 1 | | | | |
| | 指令課 | | | 4 | 1 | 5 |
| 東広島消防署 | 本署 | 13 | | 12 | 1 | 27 |
| | 西分署 | 6 | 1 | 7 | 1 | 16 |
| | 南分署 | 4 | 1 | 5 | 1 | 11 |
| | 北分署 | 4 | 1 | 5 | 1 | 11 |
| | 東分署 | 4 | 1 | 5 | 1 | 11 |
| | 安芸津分署 | 6 | 1 | 7 | 1 | 15 |
| 竹原消防署 | 本署 | 11 | 1 | 10 | 1 | 22 |
| | 忠海分署 | 3 | 1 | 3 | | 6 |
| 大崎上島消防署 | | 8 | 1 | 8 | 1 | 17 |
| 合計 | | 63 | 8 | 67 | 9 | 144 |

指令3 災害別覚知状況

平成30年 (件)

| 受信種別 受信方法 | | 災害通報 | | | | | | 非災害通報 | | | | | | | | 合計 | 通報割合 (%) |
|--------------|----------------|------|-------|-----|-----|-----|--------|-------|-----|------|-----|-----|-----|-------|-------|--------|----------|
| | | 火災 | 救急 | 救助 | その他 | 続報 | 小計 | 問合せ | 試験 | いたずら | 間違い | その他 | 取消し | 通報訓練 | 小計 | | |
| 火災報知専用電話 | 固定電話 119番 | 41 | 2,806 | 23 | 93 | 138 | 3,101 | 640 | 919 | 23 | 283 | 24 | 36 | 625 | 2,550 | 5,651 | 33.5% |
| | I P 電話 119番 | 12 | 1,331 | 6 | 24 | 53 | 1,426 | 339 | 11 | 2 | 57 | 6 | 18 | 275 | 708 | 2,134 | 12.6% |
| | 携帯電話 119番 | 85 | 3,637 | 85 | 212 | 448 | 4,467 | 1,885 | 58 | 24 | 607 | 68 | 97 | 269 | 3,008 | 7,475 | 44.3% |
| 小計 | | 138 | 7,774 | 114 | 329 | 639 | 8,994 | 2,864 | 988 | 49 | 947 | 98 | 151 | 1,169 | 6,266 | 15,260 | 90.4% |
| 駆け付け | | | 92 | 1 | 13 | | 106 | 1 | | | | | | | 1 | 107 | 0.6% |
| 加入電話 | | 9 | 1,190 | 37 | 149 | | 1,385 | | | | 6 | | 10 | | 16 | 1,401 | 8.3% |
| その他 | | 8 | 47 | 5 | 50 | | 110 | | 7 | | | | 3 | 5 | 15 | 125 | 0.7% |
| 合計 | | 155 | 9,103 | 157 | 541 | 639 | 10,595 | 2,865 | 995 | 49 | 953 | 98 | 164 | 1,174 | 6,298 | 16,893 | 100% |

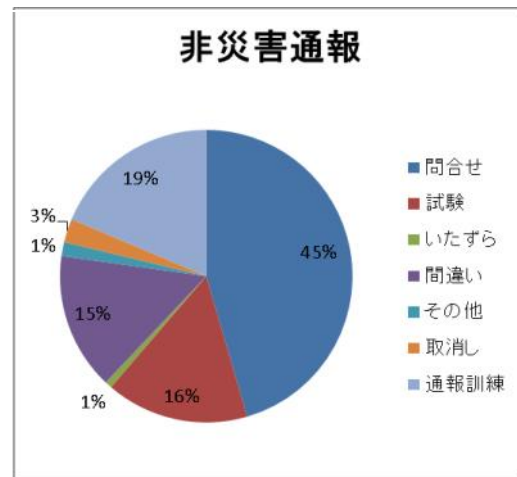
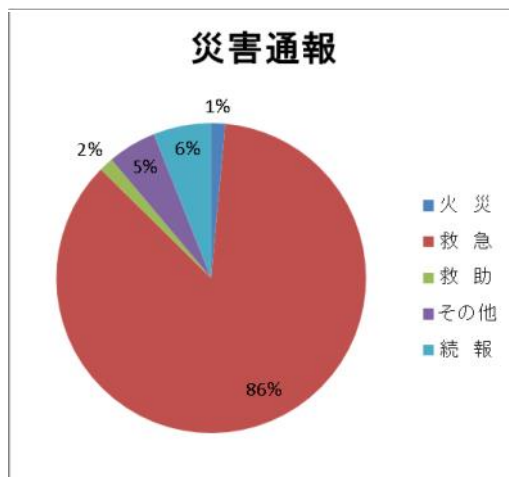

指令4 市町別覚知状況

平成30年 (件)

| 受信種別 市町別 | | 災害通報 | | | | | | 非災害通報 | | | | | | | | 合計 | 通報割合 (%) |
|-------------|--|------|-------|-----|-----|-----|--------|-------|-----|------|-----|-----|-----|-------|-------|--------|----------|
| | | 火災 | 救急 | 救助 | その他 | 続報 | 小計 | 問合せ | 試験 | いたずら | 間違い | その他 | 取消し | 通報訓練 | 小計 | | |
| 東広島市 | | 125 | 7,110 | 131 | 428 | 576 | 8,370 | 2,670 | 859 | 47 | 875 | 90 | 142 | 915 | 5,598 | 13,968 | 82.7% |
| 竹原市 | | 23 | 1,515 | 22 | 90 | 55 | 1,705 | 165 | 80 | 2 | 62 | 8 | 17 | 183 | 517 | 2,222 | 13.1% |
| 大崎上島町 | | 7 | 478 | 4 | 23 | 8 | 520 | 30 | 56 | | 16 | | 5 | 76 | 183 | 703 | 4.2% |
| 合計 | | 155 | 9,103 | 157 | 541 | 639 | 10,595 | 2,865 | 995 | 49 | 953 | 98 | 164 | 1,174 | 6,298 | 16,893 | 100% |

指令5 月別気象状況

平成30年

| 区分 月別 | 月積算 雨量 (mm) | 気 温 | | | 相対湿度 | | 風 速 | |
|----------|-------------------|-----------|-----------|-----------|-----------|-----------|-------------|---------------|
| | | 平均 (℃) | 最高 (℃) | 最低 (℃) | 平均 (%) | 最低 (%) | 平均 (m/s) | 最大瞬間 (m/s) |
| 1 月 | 38.0 | 1.9 | 14.1 | -7.4 | 72.1 | 17.7 | 1.4 | 17.0 |
| 2 月 | 23.5 | 2.4 | 15.3 | -8.6 | 61.3 | 9.1 | 1.4 | 13.5 |
| 3 月 | 128.5 | 8.9 | 24.4 | -2.4 | 64.3 | 16.0 | 1.7 | 15.8 |
| 4 月 | 90.0 | 14.5 | 28.4 | -0.5 | 62.9 | 9.7 | 1.5 | 13.8 |
| 5 月 | 133.5 | 18.3 | 31.2 | 6.2 | 68.4 | 9.1 | 1.5 | 15.5 |
| 6 月 | 95.0 | 21.7 | 33.8 | 12.3 | 76.0 | 25.6 | 1.4 | 13.9 |
| 7 月 | 338.0 | 27.7 | 37.7 | 20.3 | 75.3 | 35.1 | 1.6 | 12.7 |
| 8 月 | 24.5 | 28.0 | 37.0 | 14.8 | 69.6 | 22.9 | 1.7 | 14.2 |
| 9 月 | 212.5 | 21.9 | 32.4 | 11.5 | 82.1 | 36.1 | 1.5 | 24.8 |
| 10月 | 27.0 | 16.1 | 29.9 | 5.9 | 75.5 | 32.5 | 1.3 | 16.5 |
| 11月 | 17.0 | 10.4 | 21.2 | -1.6 | 76.7 | 31.8 | 1.2 | 13.3 |
| 12月 | 55.0 | 6.2 | 20.7 | -3.2 | 77.8 | 34.8 | 1.3 | 11.9 |
| 年平均 | 98.5 | 14.8 | 27.2 | 3.9 | 71.8 | 23.4 | 1.5 | 15.2 |

※ 東広島市消防局観測

指令6 気象状況推移（過去5年間）

| 区分 | 年間積算雨量 (mm) | 最高気温 | | 最低気温 | | 最大瞬間風速 | |
|-------|----------------|------|------|------|------|--------|-------|
| | | 記録月 | (℃) | 記録月 | (℃) | 記録月 | (m/s) |
| 平成26年 | 1011.5 | 7月 | 37.6 | 1月 | -4.6 | 8月 | 21.8 |
| 平成27年 | 1180.5 | 8月 | 38.0 | 2月 | -5.1 | 12月 | 20.7 |
| 平成28年 | 1302.0 | 8月 | 36.7 | 1月 | -7.6 | 6月 | 17.5 |
| 平成29年 | 1004.0 | 7月 | 35.9 | 2月 | -5.3 | 9月 | 26.2 |
| 平成30年 | 1182.5 | 7月 | 37.7 | 2月 | -8.6 | 1月 | 17.0 |

指令7 外国語電話通訳及びメール・FAX119使用状況 (過去5年間)

(件)

| 区分 | 外国語電話通訳 (平成29年5月開始) | メール119 | FAX119 |
|-------|------------------------|--------|--------|
| 平成26年 | — | 2 | 0 |
| 平成27年 | — | 0 | 0 |
| 平成28年 | — | 1 | 0 |
| 平成29年 | 11 | 1 | 0 |
| 平成30年 | 8 | 1 | 0 |

予 防

防火対象物

| | |
|---------|---------|
| 第8条対象物 | 1,632 件 |
| 第17条対象物 | 9,252 件 |
| 危険物施設 | 895 件 |

第8条・・・防火管理者の選任を必要とする対象物 第17条・・・消防用設備等の設置を必要とする対象物



2018 消防・防災フェア 平成30年11月3日(土)

予防1 各種届出事務処理状況表

消防法や火災予防条例では、火災予防に関する管理、設備、少量危険物等の届出を義務づけています。

これによって消防機関は、事前にこれらの状況を把握し、効果的な指導を行い適正な予防行政の執行を図っています。

平成30年度

| 町 別 件 名 | 合 計 | 東 広 島 市 | | | | | | | | | | 東小 広 島 市 計 | 竹 原 市 | | 竹小 原 市 計 | 大 崎 上 島 町 |
|------------------|---------------|-------------|------------------|-------------|-------------|-------------|-------------|-------------|-------------|------------------|---|------------------|-------------|-------|-------------|-----------------------|
| | | 西 条 町 | 八 本 松 町 | 志 和 町 | 高 屋 町 | 黒 瀬 町 | 福 富 町 | 豊 栄 町 | 河 内 町 | 安 芸 津 町 | 竹 原 市 (忠 海 町 を 除 く) | | 忠 海 町 | | | |
| 火災予防査察実施件数 | 1,308 | 591 | 84 | 36 | 89 | 74 | 24 | 23 | 43 | 80 | 1,044 | 138 | 41 | 179 | 85 | |
| 防火対象物完成検査 | 322 | 131 | 41 | 20 | 27 | 27 | | 3 | 9 | 4 | 262 | 28 | 14 | 42 | 18 | |
| 消防用設備等免除申請 | 104 | 62 | 9 | 4 | 4 | 8 | | 1 | 1 | 1 | 90 | 4 | 3 | 7 | 7 | |
| 消防用設備等計画書 | 147 | 71 | 16 | 4 | 10 | 15 | 1 | 2 | 2 | 2 | 123 | 8 | 10 | 18 | 6 | |
| 防火対象物定期点検報告 | 148 | 66 | 11 | 5 | 11 | 11 | 3 | 4 | 9 | 6 | 126 | 14 | 2 | 16 | 6 | |
| 消防用設備等点検結果報告 | 2,494 | 1,162 | 225 | 108 | 170 | 163 | 35 | 49 | 62 | 87 | 2,061 | 224 | 58 | 282 | 151 | |
| 建築同意件数 | 338 | 176 | 36 | 12 | 19 | 31 | | | 8 | 9 | 291 | 36 | 6 | 42 | 5 | |
| 各 種 届 出 | 防火対象物使用開始届出 | 547 | 229 | 63 | 29 | 42 | 34 | 2 | 3 | 17 | 17 | 436 | 56 | 24 | 80 | 31 |
| | 消防用設備等設置届出 | 177 | 85 | 14 | 4 | 14 | 11 | | 2 | 5 | 1 | 136 | 19 | 8 | 27 | 14 |
| | 工事設備対象設備等着工届出 | 488 | 233 | 52 | 18 | 25 | 47 | | 4 | 6 | 10 | 395 | 37 | 19 | 56 | 37 |
| | 防火管理者選解任届出 | 337 | 145 | 36 | 12 | 30 | 22 | 7 | 6 | 8 | 9 | 275 | 41 | 7 | 48 | 14 |
| | 消防計画届出 | 470 | 186 | 46 | 12 | 36 | 28 | 7 | 7 | 11 | 17 | 350 | 80 | 19 | 99 | 21 |
| | 消防訓練等実施届出 | 1,423 | 538 | 166 | 68 | 123 | 96 | 21 | 29 | 49 | 50 | 1,140 | 164 | 48 | 212 | 71 |
| | 条例第79条の届出 | 147 | 26 | 24 | 16 | 16 | 12 | | 2 | 6 | 8 | 110 | 18 | 5 | 23 | 14 |
| | 条例第80条の届出 | 1,212 | 518 | 71 | 50 | 93 | 91 | 9 | 27 | 40 | 54 | 953 | 150 | 26 | 176 | 83 |
| | 条例第82条の届出 | 71 | 19 | 15 | 9 | 3 | 4 | 3 | 1 | | 7 | 61 | 2 | 3 | 5 | 5 |
| 液化石油ガス等の届出 | 114 | 65 | 14 | 3 | 2 | 7 | | | 1 | 2 | 94 | 11 | 2 | 13 | 7 | |
| 合 計 | 9,847 | 4,303 | 923 | 410 | 714 | 681 | 112 | 163 | 277 | 364 | 7,947 | 1,030 | 295 | 1,325 | 575 | |

※査察件数は、敷地単位数を示す。

※条例79条の届出とは、火を使用する設備の設置の届出等を示す。

※条例80条の届出とは、火災とまぎらわしい煙等を発するおそれのある行為等の届出を示す。

※条例82条の届出とは、指定数量未満の危険物等の貯蔵及び取扱いの届出等を示す。

予防2 防火対象物状況表

防火対象物とは、防火の対象となる物で、法令上は防火管理・消防用設備、防災規制の対象など、火災の予防行政の根幹をなす建築物等をいいます。（例：百貨店、ホテル等）

| 用途別 | | 町別 | 合計 | | 東 広 | | | | | | | | | |
|-----|---|-----------------------------------|-------|-------|-------|-----|-------|-----|-----|----|-----|-----|-----|----|
| | | | | | 西条町 | | 八本松町 | | 志和町 | | 高屋町 | | 黒瀬町 | |
| | | | 17条 | 8条 | 17条 | 8条 | 17条 | 8条 | 17条 | 8条 | 17条 | 8条 | 17条 | 8条 |
| 1 | イ | 劇場・映画館等 | 10 | 5 | 4 | 2 | | | | | | | 1 | |
| | ロ | 公会堂又は集会場 | 63 | 57 | 15 | 13 | 7 | 6 | 3 | 3 | 3 | 3 | 3 | 3 |
| 2 | イ | キャバレー・ナイトクラブ等 | 2 | 2 | 1 | 1 | | | | | | | | |
| | ロ | 遊技場又はダンスホール | 18 | 15 | 9 | 6 | 3 | 3 | | | | | 2 | 2 |
| | ハ | ファッションマッサージ等の性風俗関連特殊営業店舗等 | | | | | | | | | | | | |
| | ニ | カラオケボックス・インターネットカフェ・漫画喫茶等 | 7 | 6 | 7 | 6 | | | | | | | | |
| 3 | イ | 待合・料理店等 | | | | | | | | | | | | |
| | ロ | 飲食店 | 237 | 114 | 140 | 82 | 17 | 8 | 8 | 1 | 2 | | 17 | 9 |
| 4 | | 百貨店・マーケット等 | 346 | 211 | 173 | 103 | 30 | 15 | 6 | 3 | 32 | 20 | 28 | 22 |
| 5 | イ | 旅館・ホテル又は宿泊所等 | 129 | 34 | 78 | 16 | 2 | 1 | 1 | 1 | | | 1 | 1 |
| | ロ | 寄宿舎・下宿又は共同住宅 | 2,734 | 187 | 1,804 | 135 | 372 | 15 | 7 | 1 | 109 | 9 | 133 | 2 |
| 6 | イ | 病院・診療所又は助産所 | 147 | 36 | 59 | 19 | 10 | 4 | 5 | 1 | 20 | 2 | 21 | 3 |
| | ロ | 老人短期入所施設・養護老人ホーム・障害児入所施設・障害者支援施設等 | 83 | 51 | 21 | 10 | 8 | 5 | 4 | 2 | 13 | 7 | 4 | 3 |
| | ハ | 老人デイサービス・老人福祉センター・更正施設・保育所等 | 241 | 108 | 73 | 37 | 33 | 12 | 11 | 8 | 30 | 11 | 35 | 10 |
| | ニ | 幼稚園又は特別支援学校 | 26 | 14 | 9 | 6 | 2 | 1 | | | 3 | 2 | 4 | 1 |
| 7 | | 小・中・高等学校・大学・各種学校等 | 380 | 105 | 140 | 39 | 18 | 7 | 16 | 5 | 36 | 13 | 47 | 8 |
| 8 | | 図書館・博物館・美術館等 | 15 | 8 | 4 | 3 | 1 | 1 | | | | | | |
| 9 | イ | 蒸気浴場・熱気浴場等 | | | | | | | | | | | | |
| | ロ | イ以外の公衆浴場 | 4 | 1 | | | | | | | 1 | | 1 | 1 |
| 10 | | 車両の停車場等 | 4 | | 2 | | 1 | | | | | | | |
| 11 | | 神社・寺院・教会等 | 115 | 26 | 35 | 6 | 3 | 1 | 5 | | 6 | | 7 | 1 |
| 12 | イ | 工場又は作業場 | 1,407 | 86 | 168 | 12 | 205 | 24 | 183 | 11 | 116 | 13 | 239 | 6 |
| | ロ | 映画スタジオ又はテレビスタジオ | | | | | | | | | | | | |
| 13 | イ | 自動車車庫又は駐車場 | 91 | | 31 | | 15 | | 5 | | 1 | | 4 | |
| | ロ | 飛行機等の格納庫 | | | | | | | | | | | | |
| 14 | | 倉庫 | 1,031 | 14 | 180 | 1 | 118 | 3 | 146 | 6 | 56 | | 90 | 2 |
| 15 | | 前各項に該当しない事業場 | 1,247 | 170 | 419 | 61 | 158 | 20 | 64 | 5 | 64 | 10 | 68 | 10 |
| 16 | イ | 特定複合用途防火対象物 | 515 | 306 | 252 | 166 | 42 | 26 | 7 | 5 | 21 | 11 | 22 | 13 |
| | ロ | イ以外の複合用途防火対象物 | 384 | 72 | 222 | 55 | 38 | 5 | 10 | 2 | 20 | 4 | 14 | |
| 17 | | 重要文化財等 | 15 | 4 | 2 | | | | | | 1 | | | |
| 18 | | 延長50メートル以上のアーケード | 1 | | | | | | | | | | | |
| 合計 | | | 9,252 | 1,632 | 3,848 | 779 | 1,083 | 157 | 481 | 54 | 534 | 105 | 741 | 97 |

※17条…消防法第17条対象物(棟単位)

※8条…消防法第8条対象物(敷地単位)

平成31年3月31日現在

| 島 | | 市 | | | | | | 東広島市 小計 | | 竹原市 | | | | 竹原市 小計 | | 大崎上島町 | |
|-----|----|-----|----|-----|----|------|----|------------|-------|-------------|-----|-----|----|-----------|-----|-------|----|
| 福富町 | | 豊栄町 | | 河内町 | | 安芸津町 | | | | 竹原市(忠海町を除く) | | 忠海町 | | | | | |
| 17条 | 8条 | 17条 | 8条 | 17条 | 8条 | 17条 | 8条 | 17条 | 8条 | 17条 | 8条 | 17条 | 8条 | 17条 | 8条 | 17条 | 8条 |
| | | 1 | 1 | 1 | 1 | | | 7 | 4 | 3 | 1 | | | 3 | 1 | | |
| 1 | | 2 | 2 | 4 | 4 | 2 | 1 | 40 | 35 | 15 | 14 | 3 | 3 | 18 | 17 | 5 | 5 |
| | | | | | | | | 1 | 1 | | | | | | | 1 | 1 |
| | | | | | | | | 14 | 11 | 2 | 2 | | | 2 | 2 | 2 | 3 |
| | | | | | | | | 7 | 6 | | | | | | | | |
| 2 | | 1 | | | | 7 | 2 | 194 | 102 | 32 | 10 | 1 | 1 | 33 | 11 | 10 | 1 |
| 3 | 1 | 7 | 5 | 6 | 3 | 13 | 5 | 298 | 177 | 33 | 21 | 3 | 2 | 36 | 23 | 12 | 11 |
| | | 1 | | | | 3 | 1 | 86 | 20 | 25 | 4 | 8 | 3 | 33 | 7 | 10 | 7 |
| | | 4 | | 4 | | 54 | 3 | 2,487 | 165 | 168 | 12 | 24 | 3 | 192 | 15 | 55 | 7 |
| 2 | | 1 | | 2 | 1 | 5 | 1 | 125 | 31 | 17 | 3 | 3 | 1 | 20 | 4 | 3 | 1 |
| 2 | 2 | 2 | 1 | 6 | 6 | 5 | 5 | 65 | 41 | 7 | 4 | 8 | 3 | 15 | 7 | 3 | 3 |
| 3 | 2 | 1 | 1 | 5 | 3 | 8 | 5 | 199 | 89 | 25 | 13 | 10 | 2 | 35 | 15 | 7 | 4 |
| | | | | 1 | 1 | 1 | 1 | 20 | 12 | 2 | 2 | 1 | | 3 | 2 | 3 | |
| 6 | 3 | 9 | 3 | 12 | 4 | 20 | 5 | 304 | 87 | 37 | 11 | 9 | 2 | 46 | 13 | 30 | 5 |
| | | | | | | | | 5 | 4 | 6 | 1 | 3 | 2 | 9 | 3 | 1 | 1 |
| | | | | | | | | | | | | | | | | | |
| 1 | | | | 1 | | | | 4 | 1 | | | | | | | | |
| | | | | | | | | 3 | | 1 | | | | 1 | | | |
| 2 | | 8 | | 5 | 1 | 9 | 3 | 80 | 12 | 19 | 5 | 5 | 2 | 24 | 7 | 11 | 7 |
| 30 | | 52 | 2 | 63 | 3 | 81 | 4 | 1,137 | 75 | 179 | 5 | 24 | 2 | 203 | 7 | 67 | 4 |
| | | | | | | | | | | | | | | | | | |
| 4 | | 5 | | 5 | | 3 | | 73 | | 12 | | 1 | | 13 | | 5 | |
| | | | | | | | | | | | | | | | | | |
| 19 | | 46 | | 56 | 2 | 79 | | 790 | 14 | 159 | | 26 | | 185 | | 56 | |
| 12 | 2 | 45 | 8 | 55 | 9 | 54 | 6 | 939 | 131 | 143 | 19 | 65 | 7 | 206 | 26 | 102 | 13 |
| 10 | 7 | 11 | 6 | 10 | 8 | 13 | 8 | 388 | 250 | 96 | 37 | 7 | 4 | 103 | 41 | 24 | 15 |
| 1 | 1 | 7 | | 8 | | 19 | 1 | 339 | 68 | 30 | 2 | 2 | | 32 | 2 | 13 | 2 |
| | | | | 1 | | | | 4 | | 8 | 3 | | | 8 | 3 | 3 | 1 |
| | | | | | | | | | | 1 | | | | 1 | | | |
| 98 | 18 | 203 | 29 | 245 | 46 | 376 | 51 | 7,609 | 1,336 | 1,018 | 169 | 203 | 37 | 1,256 | 206 | 422 | 90 |

予防3 用途別中高層建築物状況

平成31年3月31日現在

| 用途別 | | 町別 | 合計 | 4階 | 5階 | 6階 | 7階 | 8階 | 9階 | 10階 | 11階以上 |
|-----|---|-----------------------------------|-----|-----|-----|----|----|----|----|-----|-------|
| 1 | イ | 劇場・映画館等 | 2 | 2 | | | | | | | |
| | ロ | 公会堂又は集会場 | | | | | | | | | |
| 2 | イ | キャバレー・ナイトクラブ等 | | | | | | | | | |
| | ロ | 遊技場又はダンスホール | 1 | | | 1 | | | | | |
| | ハ | ファッションマッサージ等の性風俗関連特殊営業店舗等 | | | | | | | | | |
| 3 | イ | 待合・料理店等 | | | | | | | | | |
| | ロ | 飲食店 | 2 | 1 | 1 | | | | | | |
| 4 | | 百貨店・マーケット等 | 5 | 5 | | | | | | | |
| 5 | イ | 旅館・ホテル又は宿泊所等 | 21 | 6 | 3 | 4 | 1 | 1 | 1 | | 4 |
| | ロ | 寄宿舎・下宿又は共同住宅 | 446 | 230 | 98 | 25 | 17 | 16 | 9 | 14 | 37 |
| 6 | イ | 病院・診療所又は助産所 | 25 | 8 | 7 | 4 | 1 | 4 | | 1 | |
| | ロ | 老人短期入所施設・養護老人ホーム・障害児入所施設・障害者支援施設等 | 12 | 6 | 5 | | 1 | | | | |
| | ハ | 老人デイサービス・老人福祉センター・更正施設・保育所等 | 7 | 4 | 3 | | | | | | |
| | ニ | 幼稚園又は特別支援学校 | | | | | | | | | |
| 7 | | 小・中・高等学校・大学・各種学校等 | 67 | 42 | 6 | 4 | 1 | 12 | 1 | 1 | |
| 8 | | 図書館・博物館・美術館等 | | | | | | | | | |
| 9 | イ | 蒸気浴場・熱気浴場等 | | | | | | | | | |
| | ロ | イ以外の公衆浴場 | | | | | | | | | |
| 10 | | 車両の停車場等 | | | | | | | | | |
| 11 | | 神社・寺院・教会等 | 1 | 1 | | | | | | | |
| 12 | イ | 工場又は作業場 | 18 | 13 | 4 | | 1 | | | | |
| | ロ | 映画スタジオ又はテレビスタジオ | | | | | | | | | |
| 13 | イ | 自動車車庫又は駐車場 | 3 | 2 | | 1 | | | | | |
| | ロ | 飛行機等の格納庫 | | | | | | | | | |
| 14 | | 倉庫 | 6 | 5 | | 1 | | | | | |
| 15 | | 前各項に該当しない事業場 | 76 | 43 | 20 | 5 | 3 | 2 | 1 | 1 | 1 |
| 16 | イ | 特定複合用途防火対象物 | 99 | 58 | 17 | 13 | 4 | 4 | 1 | 2 | |
| | ロ | イ以外の複合用途防火対象物 | 102 | 54 | 17 | 12 | 8 | 5 | 2 | 1 | 3 |
| 17 | | 重要文化財等 | | | | | | | | | |
| 合計 | | | 893 | 480 | 181 | 71 | 37 | 44 | 15 | 20 | 45 |

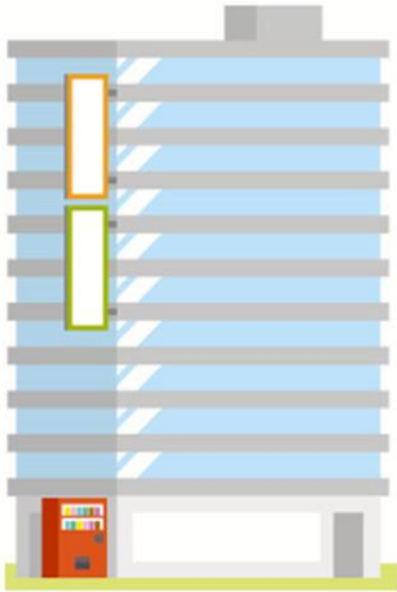

| | 東広島市 | 竹原市 | 大崎上島町 | 合計 |
|-------|------|-----|-------|-----|
| 11階以上 | 42 | 3 | | 45 |
| 10階 | 20 | | | 20 |
| 9階 | 14 | 1 | | 15 |
| 8階 | 43 | | 1 | 44 |
| 7階 | 34 | 3 | | 37 |
| 6階 | 63 | 8 | | 71 |
| 5階 | 149 | 22 | 9 | 181 |
| 4階 | 404 | 56 | 20 | 480 |
| 合計 | 769 | 94 | 30 | 893 |

| | 合計 | 4階 | 5階 | 6階 | 7階 | 8階 | 9階 | 10階 | 11階以上 |
|--------|-----|-----|-----|----|----|----|----|-----|-------|
| 西条町 | 584 | 282 | 120 | 46 | 31 | 34 | 12 | 19 | 40 |
| 八本松町 | 73 | 57 | 8 | 6 | 2 | | | | |
| 志和町 | 7 | 4 | 2 | 1 | | | | | |
| 高屋町 | 32 | 14 | 8 | 7 | 1 | | 1 | | 1 |
| 黒瀬町 | 44 | 26 | 7 | 1 | | 8 | 1 | 1 | |
| 福富町 | | | | | | | | | |
| 豊栄町 | 1 | 1 | | | | | | | |
| 河内町 | 4 | 1 | 1 | 1 | | 1 | | | |
| 安芸津町 | 24 | 19 | 3 | 1 | | | | | 1 |
| 東広島市小計 | 769 | 404 | 149 | 63 | 34 | 43 | 14 | 20 | 42 |
| 竹原市 | 94 | 56 | 23 | 8 | 3 | | 1 | | 3 |
| 大崎上島町 | 30 | 20 | 9 | | | 1 | | | |
| 合計 | 893 | 480 | 181 | 71 | 37 | 44 | 15 | 20 | 45 |

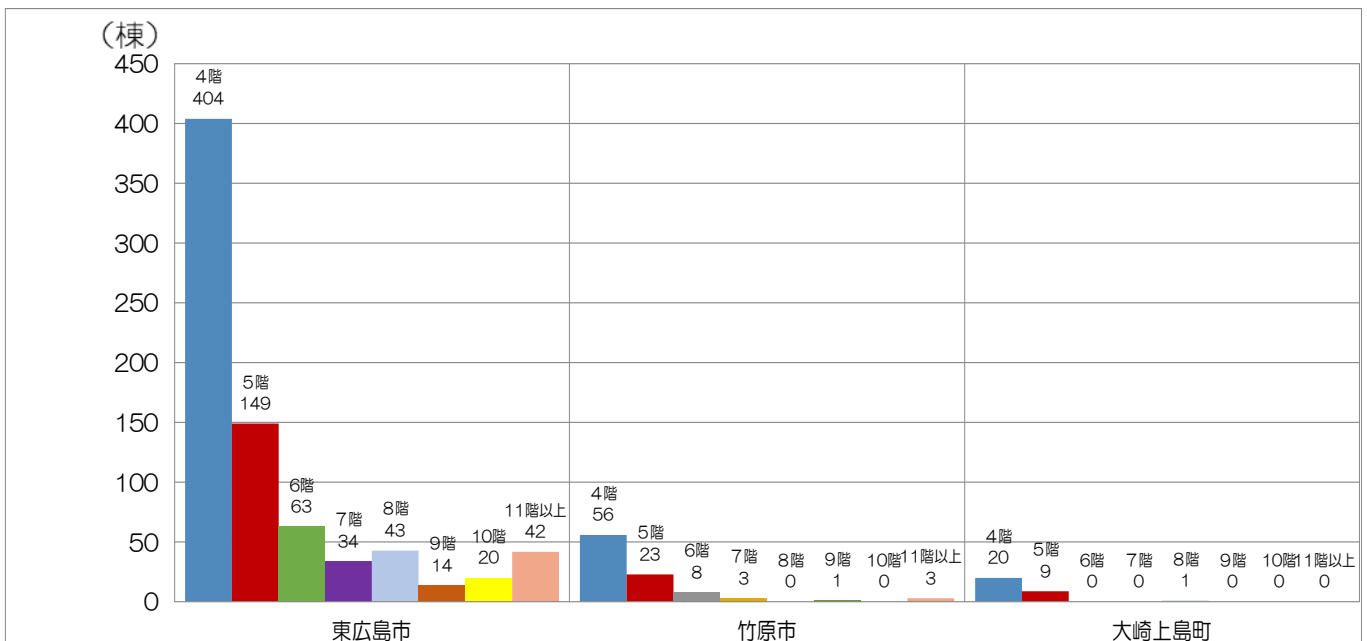

予防4 危険物事務処理状況

私たちの社会には、生活を豊かにする働きがある反面、取扱いを誤ると大きな被害を発生しかねない危険な化学物質が使用されており、一般にこれらの危険な物質をまとめて「危険物」と呼んでいます。



(例：ガソリン、灯油等)

平成30年度

| 件名 | 町別 | | | | | | | | | | | | | | |
|---------------|-----|-----|------|-----|-----|-----|-----|-----|-----|------|-----|-----------------|-----|------|-------|
| | 合計 | 西条町 | 八本松町 | 志和町 | 高屋町 | 黒瀬町 | 福富町 | 豊栄町 | 河内町 | 安芸津町 | 小計 | 竹原市 (忠海町を除く) | 忠海町 | 竹原市計 | 大崎上島町 |
| 製造所等設置許可 | 20 | 6 | 5 | | 1 | 1 | | | | | 13 | 4 | 1 | 5 | 2 |
| 製造所等変更許可 | 56 | 9 | 14 | 2 | 9 | 1 | 1 | | 3 | 3 | 42 | 3 | 5 | 8 | 6 |
| 製造所等完成検査 | 61 | 10 | 13 | 3 | 12 | 2 | 1 | | 3 | 3 | 47 | 4 | 3 | 7 | 7 |
| 製造所等仮使用承認 | 43 | 5 | 14 | 2 | 9 | 1 | 1 | | 1 | 1 | 34 | 2 | 4 | 6 | 3 |
| 製造所等仮貯蔵・仮取扱 | 3 | 3 | | | | | | | | | 3 | | | | |
| 製造所等タンク検査申請 | | | | | | | | | | | | | | | |
| 予防規程制定・変更認可 | 21 | 7 | 2 | 4 | 3 | 2 | 2 | | | | 20 | | | | 1 |
| 名義名称変更届出 | 225 | 34 | 30 | 14 | 9 | 11 | | | 15 | 46 | 159 | 26 | 19 | 45 | 21 |
| 製造所等軽微変更届出 | 119 | 56 | 9 | 7 | 8 | 7 | | | 4 | 1 | 95 | 8 | 9 | 17 | 7 |
| 製造所等譲渡・引渡届出 | | | | | | | | | | | | | | | |
| 製造所等種類・数量変更届出 | 9 | | | 3 | | | | | 1 | 2 | 9 | | | | |
| 製造所等廃止届出 | 23 | 9 | 2 | | | 3 | | | 3 | 1 | 20 | | | | 3 |
| 保安監督者選任・解任届出 | 144 | 20 | 13 | 22 | 8 | 6 | | | 4 | 36 | 109 | 7 | 14 | 21 | 14 |
| 休止・再開届出 | 2 | | | | 1 | | | | 1 | | 2 | | | | |
| 立入検査 | 140 | 31 | 17 | 6 | 16 | 15 | 1 | | 8 | 7 | 101 | 31 | 1 | 32 | 7 |
| 合計 | 866 | 190 | 119 | 63 | 79 | 49 | 6 | 8 | 37 | 103 | 654 | 85 | 56 | 141 | 71 |

予防5 危険物製造所等施設現況

平成31年3月31日現在

| 町 別 | | 合 計 | 西 | 八 | 志 | 高 | 黒 | 福 | 豊 | 河 | 安 | 東小 | 竹 | 忠 | 竹小 | 大 | |
|---|--|-----|-----|-----|----|----|----|---|----|----|----|-----|----------|----|-----|-----|---|
| | | | 条 | 本 | 和 | 屋 | 瀬 | 富 | 栄 | 内 | 芸 | 広 | (忠海町を除く) | 原 | 原 | 崎 | |
| 件 名 | | 計 | 町 | 町 | 町 | 町 | 町 | 町 | 町 | 町 | 津 | 島 | 市 | 市 | 市 | 計 | 町 |
| 製造所  | | 13 | 3 | | 2 | | | | | 4 | 1 | 10 | | | | | 3 |
| 貯蔵所 | 屋内貯蔵所  | 188 | 36 | 37 | 21 | 17 | 11 | 1 | 2 | 8 | 13 | 146 | 16 | 3 | 19 | 23 | |
| | 屋外タンク貯蔵所  | 161 | 14 | 18 | 9 | 4 | 3 | 2 | 3 | 15 | 34 | 102 | 17 | 6 | 23 | 36 | |
| | 屋内タンク貯蔵所  | 16 | 2 | 6 | | | 2 | | | | | 4 | 14 | 1 | | 1 | 1 |
| | 地下タンク貯蔵所  | 152 | 52 | 14 | 10 | 14 | 11 | 2 | 8 | 2 | 5 | 118 | 21 | 4 | 25 | 9 | |
| | 簡易タンク貯蔵所  | 7 | | 1 | 2 | | | | | | | | 3 | 4 | | 4 | |
| | 移動タンク貯蔵所  | 60 | 7 | 4 | 11 | 2 | 3 | 1 | 5 | 8 | 8 | | 49 | 10 | | 10 | 1 |
| | 屋外貯蔵所  | 22 | 1 | 6 | 4 | 1 | 2 | | | | | 1 | 15 | 6 | | 6 | 1 |
| | 小 計 | 606 | 112 | 86 | 57 | 38 | 32 | 6 | 18 | 33 | 65 | 447 | 75 | 13 | 88 | 71 | |
| 取扱所 | 給油取扱所  | 138 | 33 | 13 | 16 | 15 | 16 | 1 | 5 | 5 | 7 | 111 | 13 | 3 | 16 | 11 | |
| | 一般取扱所  | 134 | 20 | 27 | 8 | 6 | 4 | 1 | 6 | 8 | 17 | 97 | 14 | 9 | 23 | 14 | |
| | 移送取扱所  | 3 | | | | | | | | | | | | | | | 3 |
| | 販売取扱所  | 1 | | | | | | | | | | | | | | | 1 |
| | 小 計 | 276 | 53 | 40 | 24 | 21 | 20 | 2 | 11 | 13 | 24 | 208 | 27 | 12 | 39 | 29 | |
| 合 計 | | 895 | 168 | 126 | 83 | 59 | 52 | 8 | 29 | 50 | 90 | 665 | 102 | 25 | 127 | 103 | |

予防6 高圧ガス保安法に係る施設現況

高圧ガス保安法では、そのガスがどのような状態（気体か液体）で、その圧力がどれくらいなのかにより、高圧ガスであるかどうかを定めています。（例：プロパンガス等）

| 種別 | 町別 ガス種別 | 合計 | 東 広 島 市 | | | | | | | | 東小 広島 市計 | 竹 原 市 (忠海町を除く) | 忠 海 町 | 竹小 原 市計 | 大 崎 上 島 町 | | |
|------------|------------|-----|-------------|------------------|-------------|-------------|-------------|-------------|-------------|-------------|----------------|-------------------------|-------------|---------------|-----------------------|------------------|----|
| | | | 西 条 町 | 八 本 松 町 | 志 和 町 | 高 屋 町 | 黒 瀬 町 | 福 富 町 | 豊 栄 町 | 河 内 町 | | | | | | 安 芸 津 町 | |
| 第一種 製造者 | 一般 | 25 | 3 | 7 | 4 | 2 | | | | | 3 | 19 | 1 | 1 | 2 | 4 | |
| | LP | 10 | 2 | 2 | | | 1 | | | 2 | 1 | 8 | 1 | | 1 | 1 | |
| | 一般・LP | 1 | | 1 | | | | | | | | 1 | | | | | |
| | 冷凍 | 6 | 2 | 1 | | | | | | 1 | 2 | 6 | | | | | |
| 第二種 製造者 | 一般 | 70 | 16 | 6 | 5 | 6 | 3 | | | 1 | 1 | 9 | 47 | 7 | 1 | 8 | 15 |
| | LP | 1 | 1 | | | | | | | | | | 1 | | | | |
| | 一般・LP | | | | | | | | | | | | | | | | |
| | 冷凍 | 155 | 43 | 22 | 5 | 14 | 14 | 3 | | 6 | 20 | 127 | 9 | 10 | 19 | 9 | |
| 販売所 | 一般 | 72 | 24 | 9 | 1 | 5 | 2 | 1 | | | 2 | 5 | 49 | 14 | 4 | 18 | 5 |
| | LP | 41 | 9 | 4 | 2 | | 2 | | | 3 | 2 | 2 | 24 | 8 | 4 | 12 | 5 |
| | 一般・LP | 10 | 2 | 2 | | 3 | | | | | 1 | 8 | 1 | | 1 | 1 | |
| 第一種 貯蔵所 | 一般 | 8 | 2 | 3 | | | | | | | | 5 | 2 | 1 | 3 | | |
| | LP | 7 | 2 | 2 | | 1 | | | | | | 5 | 1 | | 1 | 1 | |
| | 一般・LP | 2 | 1 | | 1 | | | | | | | 2 | | | | | |
| 第二種 貯蔵所 | 一般 | 31 | 6 | 10 | 1 | 3 | 1 | | | | 1 | 3 | 25 | 2 | | 2 | 4 |
| | LP | 2 | | | | | 1 | | | | | | 1 | | 1 | 1 | |
| | 一般・LP | 3 | 1 | | | | | | | | | | 1 | 1 | | 1 | 1 |
| 合計 | | 444 | 114 | 69 | 19 | 34 | 24 | 4 | 4 | 15 | 46 | 329 | 47 | 22 | 69 | 46 | |

※ 一般とは、一般高圧ガス保安規則で規制される窒素や酸素等のガスを示す。

※ LPとは、液化石油ガス保安規則で規制されるLPガスを示す。

予防7 高圧ガス・火薬類事務処理状況

平成30年度

| 高 圧 ガ ス | | | | | | 火 薬 類 | |
|-----------------|----|----|----------------|----|---------|--------|----|
| 種別 | 区分 | 件数 | 種別 | 区分 | 件数 | 種別 | 件数 |
| 製造許可 (新規) | 一般 | | 製造施設等 変更許可 | 一般 | 16 | 譲渡許可 | |
| | LP | | | 4 | 譲受・消費許可 | 3 | |
| | 冷凍 | | | | 消費許可 | | |
| 貯蔵所設置許可 (新規) | | 2 | 貯蔵所位置等 変更許可 | | 8 | 煙火消費許可 | 10 |
| 製造施設 完成検査 | | 13 | 製造施設 保安検査 | | 4 | 合計 | 13 |

消 防 団

| | |
|-----------------|------------|
| 消 防 団 数 | 1 団 |
| 消 防 団 員 数 (定 数) | 1, 6 3 7 人 |



H31. 1. 6 東広島市消防出初式

消防団1 消防団の組織図

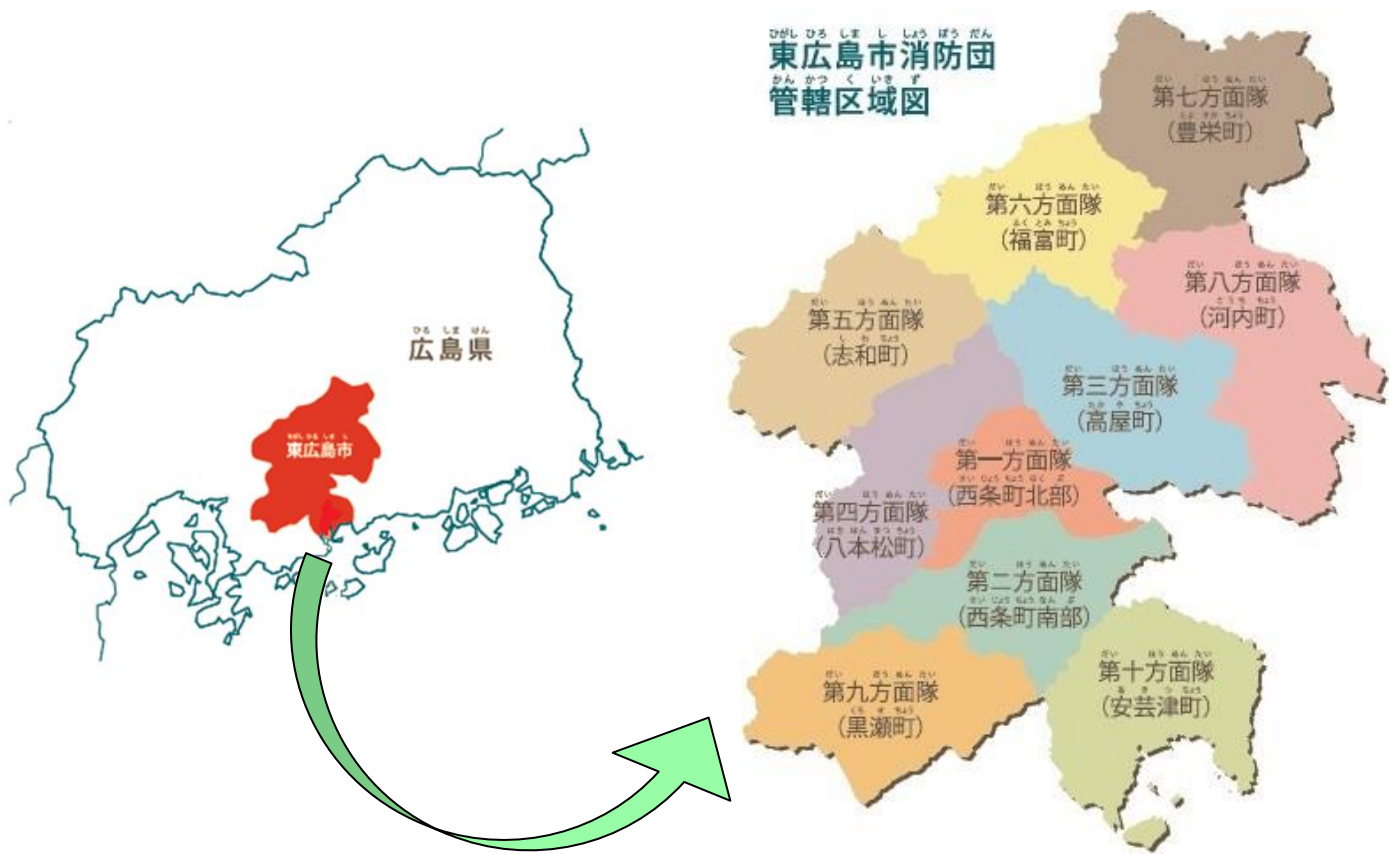
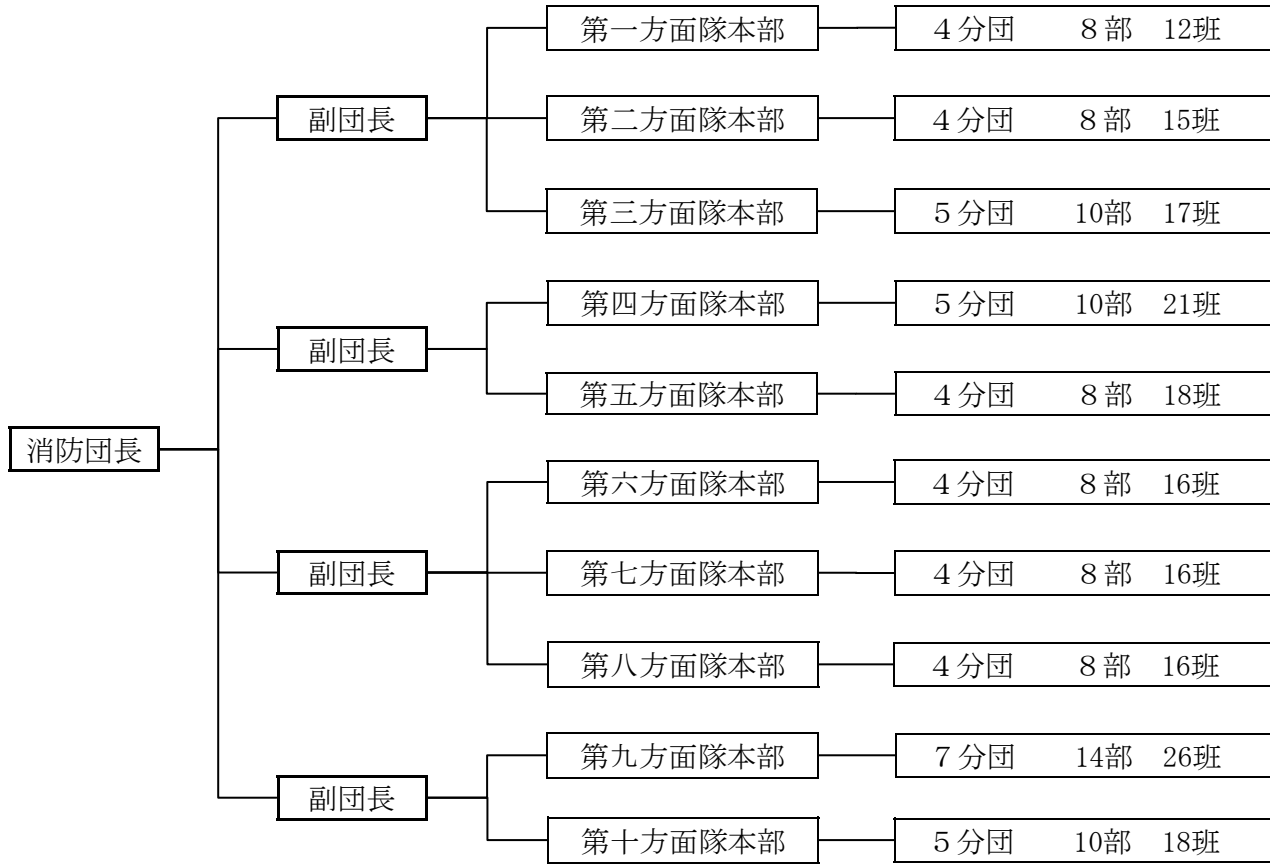

消防団2 歴代消防団長

| | 氏名 | 就任期間 | 備考 |
|----|-------|-------------------------|---|
| 初 | 鳴石 潔 | 昭和49年4月20日 ~ 昭和51年8月9日 | 昭49.4.20西条町、八本松町、志和町及び高屋町の合併により「東広島市」誕生 |
| 2 | 沖田 俊秋 | 昭和51年8月10日 ~ 昭和54年3月31日 | |
| 3 | 新保 清 | 昭和51年8月10日 ~ 昭和56年1月6日 | |
| 4 | 立本 馨 | 昭和56年1月7日 ~ 昭和58年5月7日 | |
| 5 | 木下 政愛 | 昭和58年5月8日 ~ 昭和59年3月31日 | |
| 6 | 廣橋 猛司 | 昭和59年4月1日 ~ 昭和60年3月31日 | |
| 7 | 新長 繁 | 昭和60年4月1日 ~ 昭和61年3月31日 | |
| 8 | 在川 元喜 | 昭和61年4月1日 ~ 昭和62年3月31日 | |
| 9 | 向井 數己 | 昭和62年4月1日 ~ 昭和63年3月31日 | |
| 10 | 加藤 親弘 | 昭和63年4月1日 ~ 平成2年3月31日 | |
| 11 | 梶原 和夫 | 平成2年4月1日 ~ 平成4年3月31日 | |
| 12 | 中井 康宣 | 平成4年4月1日 ~ 平成6年3月31日 | |
| 13 | 杉井 弘文 | 平成6年4月1日 ~ 平成10年3月31日 | |
| 14 | 川口 武司 | 平成10年4月1日 ~ 平成12年3月31日 | |
| 15 | 沖田 敏之 | 平成12年4月1日 ~ 平成14年3月31日 | |
| 16 | 木原 正道 | 平成14年4月1日 ~ 平成15年3月31日 | |
| 17 | 高木 昭夫 | 平成15年4月1日 ~ 平成23年3月31日 | 平17.2.7「東広島市」に黒瀬町、福富町、豊栄町、河内町及び安芸津町が合併 |
| 18 | 中務 和昭 | 平成23年4月1日 ~ 平成26年3月31日 | |
| 19 | 向井 徳三 | 平成26年4月1日 ~ 平成26年6月30日 | |
| 20 | 川崎 徳之 | 平成26年7月1日 ~ 平成29年3月31日 | |
| 21 | 坪井 浩一 | 平成29年4月1日 ~ | |

消防団3 消防団員の所属別団員数

| 階級・種別 所属 | 計 | 消防団長 | 副 団 長 方面隊長 | 副方面隊長 分 団 長 | 副分団長 | 部長 | 班長 | 団員 |
|-------------|-------|------|---------------|----------------|------|----|-----|-------|
| 消防団本部 | 5 | 1 | 4 | | | | | |
| 第一方面隊 | 109 | | 1 | 7 | 4 | 8 | 12 | 77 |
| 第二方面隊 | 131 | | 1 | 7 | 4 | 8 | 15 | 96 |
| 第三方面隊 | 158 | | 1 | 8 | 5 | 10 | 17 | 117 |
| 第四方面隊 | 162 | | 1 | 8 | 5 | 10 | 21 | 117 |
| 第五方面隊 | 147 | | 1 | 7 | 4 | 8 | 18 | 109 |
| 第六方面隊 | 122 | | 1 | 7 | 4 | 8 | 16 | 86 |
| 第七方面隊 | 135 | | 1 | 7 | 4 | 8 | 16 | 99 |
| 第八方面隊 | 135 | | 1 | 7 | 4 | 8 | 16 | 99 |
| 第九方面隊 | 298 | | 1 | 10 | 7 | 14 | 26 | 240 |
| 第十方面隊 | 146 | | 1 | 8 | 5 | 10 | 18 | 104 |
| 実員合計 | 1,548 | 1 | 14 | 76 | 46 | 92 | 175 | 1,144 |

消防団4 消防団員の年齢

| 階 級 | 総 数 | 学 生 | 20歳 以下 | 21～25 | 26～30 | 31～35 | 36～40 | 41～45 | 46～50 | 51～55 | 56歳 以上 |
|-------|-----------|-------|-----------|-------|-------|-------|--------|--------|--------|---------|-----------|
| 総 数 | 1,548(74) | 17(7) | 2(1) | 23 | 57 | 93(2) | 154(3) | 274(7) | 311(5) | 267(10) | 350(39) |
| 団 長 | 1 | | | | | | | | | | 1 |
| 副 団 長 | 14 | | | | | | | | | 1 | 13 |
| 分 団 長 | 76(1) | | | | | | 2 | 5 | 5 | 23 | 41(1) |
| 副分団長 | 46(1) | | | | | | 1 | 3 | 8 | 16 | 18(1) |
| 部 長 | 92(2) | | | 1 | 1 | 4 | 12 | 13 | 21 | 17(1) | 23(1) |
| 班 長 | 175(4) | | | | | 3 | 2 | 26(1) | 49 | 47 | 48(3) |
| 団 員 | 1,144(66) | 17(7) | 2(1) | 22 | 56 | 86(2) | 137(3) | 227(6) | 228(5) | 163(9) | 206(33) |

※()内は女性団員(内数)を示す。

消防団 5 消防団の出動状況

平成30年度

| 出動種別 方面隊 | 林野火災 | | | 建物火災 | | | その他火災 | | | 水防活動 | | | 行方不明者捜索 | | | 合計 | | |
|-------------|------|----|----|------|----|-----|-------|----|-----|------|-----|------|---------|----|-----|-----|-----|------|
| | 件数 | 車両 | 人員 | 件数 | 車両 | 人員 | 件数 | 車両 | 人員 | 件数 | 車両 | 人員 | 件数 | 車両 | 人員 | 件数 | 車両 | 人員 |
| 第一方面隊 | | | | | | | 1 | 1 | 6 | 5 | 12 | 114 | | | | 6 | 13 | 120 |
| 第二方面隊 | | | | 3 | 2 | 15 | 2 | 6 | 46 | 5 | 5 | 69 | 5 | 5 | 74 | 15 | 18 | 204 |
| 第三方面隊 | | | | 1 | 1 | 14 | | | | 15 | 15 | 154 | | | | 16 | 16 | 168 |
| 第四方面隊 | | | | | | | | | | 10 | 21 | 231 | | | | 10 | 21 | 231 |
| 第五方面隊 | | | | | | | | | | 6 | 14 | 171 | | | | 6 | 14 | 171 |
| 第六方面隊 | | | | 2 | 6 | 78 | 1 | 2 | 29 | 13 | 21 | 148 | 4 | 16 | 129 | 20 | 45 | 384 |
| 第七方面隊 | | | | | | | | | | 6 | 15 | 110 | 2 | 4 | 17 | 8 | 19 | 127 |
| 第八方面隊 | | | | | | | 1 | 1 | 9 | 5 | 10 | 68 | 2 | 6 | 24 | 8 | 17 | 101 |
| 第九方面隊 | 1 | 2 | 27 | 3 | 3 | 46 | 1 | 2 | 34 | 10 | 22 | 201 | | | | 15 | 29 | 308 |
| 第十方面隊 | 1 | 2 | 15 | | | | 1 | | 1 | 7 | 35 | 189 | 2 | 3 | 10 | 11 | 40 | 215 |
| 合計 | 2 | 4 | 42 | 9 | 12 | 153 | 7 | 12 | 125 | 82 | 170 | 1455 | 15 | 34 | 254 | 115 | 232 | 2029 |

消防団 6 消防団施設等の状況

| 施設種別 方面隊 | 格納庫 | | | 車両 | | | |
|-------------|-------|-----|----|------|------|-----|----|
| | 統合格納庫 | 格納庫 | 合計 | 指揮車等 | ポンプ車 | 積載車 | 合計 |
| 消防団本部 | | | | 2 | | | 2 |
| 第一方面隊 | 3 | 2 | 5 | | 2 | 4 | 6 |
| 第二方面隊 | 4 | | 4 | | | 4 | 4 |
| 第三方面隊 | 5 | | 5 | | 1 | 4 | 5 |
| 第四方面隊 | 5 | | 5 | | 2 | 4 | 6 |
| 第五方面隊 | 3 | 5 | 8 | | 1 | 3 | 4 |
| 第六方面隊 | 1 | 6 | 7 | | | 7 | 7 |
| 第七方面隊 | | 8 | 8 | | 1 | 7 | 8 |
| 第八方面隊 | 2 | 4 | 6 | | 1 | 7 | 8 |
| 第九方面隊 | 2 | 20 | 22 | | | 12 | 12 |
| 第十方面隊 | 1 | 15 | 16 | | 1 | 9 | 10 |
| 合計 | 26 | 60 | 86 | 2 | 9 | 61 | 72 |

消防団 7 平成30年度に整備した施設



小型動力ポンプ付積載車 3台

| | | | | |
|------|----------------|---------|-------|---------|
| 配備先 | 第六方面隊 福富西分団 | | | |
| | 第七方面隊 豊栄第一分団 | | | |
| | 第八方面隊 河内東分団 | | | |
| 型式 | マツダ T-SE88M改 | | | |
| 寸法 | 全長 | 4,380mm | 乗車定員 | 5人 |
| | 全幅 | 1,690mm | 車両総重量 | 2,265kg |
| | 全高 | 2,120mm | 総排気量 | 1,790cc |
| 主要装備 | 小型動力ポンプ (B-2級) | | | |



消防ポンプ自動車 1台

| | | | | |
|------|----------------|---------|-------|---------|
| 配備先 | 第十方面隊 第二分団 | | | |
| 型式 | 日野 TKG-XZU685M | | | |
| 寸法 | 全長 | 5,500mm | 乗車定員 | 6人 |
| | 全幅 | 1,880mm | 車両総重量 | 4,760kg |
| | 全高 | 2,450mm | 総排気量 | 4,000cc |
| 主要装備 | 二連はしご、ホースカー | | | |



第三方面隊高屋西第二分団格納庫

| | | |
|-------|-------------|---------|
| 建築場所 | 東広島市高屋町中島 | |
| 構造等 | 鉄骨造 2階建 | |
| 面積 | 敷地面積 | 461.32㎡ |
| | 建築面積 | 48.92㎡ |
| | 延べ面積 | 82.66㎡ |
| 竣工年月日 | 平成30年12月26日 | |

災害の記録

「平成30年7月豪雨」



■注記

各資料についての統計数値は、当局が把握したそれぞれの関係機関のデータを基にしている。

7月6日から7月8日まで初期3日間の活動を基に記録を作成している。

災害の記録 1 災害の概要

(1) 災害の概要

平成30年6月28日から台風第7号及び梅雨前線の活動に伴い、7月5日に西日本まで南下しその後停滞した前線の影響により、西日本を中心とした広い範囲で豪雨が発生した。

特に6月28日から7月8日までの降水量は、多くの観測地点で観測史上最大の雨量を記録するなど記録的な長時間の大雨となった。

気象庁は、この大雨について岐阜県、京都府、兵庫県、岡山県、鳥取県、広島県、愛媛県、高知県、福岡県、佐賀県及び長崎県の1府10県に特別警報を発表し、最大限の警戒を呼びかけた。

消防局管内では、7月6日夕方から7月7日未明にかけて大雨特別警報が発表された。

この雨の影響で、河川の氾濫、浸水害、土砂災害等が複合的に発生し、管内の多くの地域に甚大な被害をもたらしただけでなく道路の不通や鉄道の運休等の交通障害など、ライフラインの壊滅的な被害は、被災後も人々の暮らしに大きな影響を及ぼした。

7月9日、気象庁はこの一連の豪雨を「平成30年7月豪雨」と命名した。

(2) 観測所別雨量一覧 (7月5日～7月8日)

| 観測局 | 累加雨量 mm | 市町村名 地点名 | 累加雨量 mm |
|--------------|------------|---------------|------------|
| 下三永観測所 (西条町) | 452 | 安宿観測所 (豊栄町) | 415 |
| 篠観測所 (八本松町) | 429 | 宇山観測所 (河内町) | 413 |
| 志和東観測所 (志和町) | 416 | 三津観測所 (安芸津町) | 521 |
| 造賀観測所 (高屋町) | 433 | 新庄観測所 (竹原市) | 499 |
| 黒瀬観測所 (黒瀬町) | 486 | 竹原観測所 (竹原市) | 488 |
| 久芳観測所 (福富町) | 377 | 上組観測所 (大崎上島町) | 467 |

※広島県防災Web

(3) 人的被害状況

平成31年3月末現在 (人)

| 市町名 | 傷病程度 | | | | | |
|-------|------|-----|----|----|------|----|
| | 死亡 | 関連死 | 重傷 | 軽傷 | 行方不明 | 計 |
| 東広島市 | 12 | 7 | 16 | 12 | 1 | 48 |
| 西条町 | 5 | 2 | 1 | 2 | | 10 |
| 八本松町 | | | | 1 | | 1 |
| 志和町 | | | 4 | | | 4 |
| 高屋町 | 1 | | 1 | | | 2 |
| 黒瀬町 | 1 | | 1 | 3 | | 5 |
| 福富町 | | | 1 | | | 1 |
| 豊栄町 | | 1 | | | | 1 |
| 河内町 | 4 | 1 | 1 | 1 | 1 | 8 |
| 安芸津町 | 1 | 3 | 7 | 5 | | 16 |
| 竹原市 | 4 | 2 | | 4 | | 10 |
| 大崎上島町 | | | | | | |
| 合計 | 16 | 9 | 16 | 16 | 1 | 58 |

(4) 住家被害状況

平成31年2月1日現在 (棟)

| 市町名 | 建物 | | | | | |
|-------|----|------------|-----|------|------|------|
| | 全壊 | 大規模壊 大半 | 半壊 | 一部損壊 | 床上浸水 | 床下浸水 |
| 東広島市 | 44 | 4 | 106 | 49 | 420 | 401 |
| 西条町 | 2 | | 4 | 7 | 21 | 36 |
| 八本松町 | 3 | | 2 | 1 | 40 | 47 |
| 志和町 | 4 | 1 | 6 | 7 | 17 | 27 |
| 高屋町 | 1 | 1 | 2 | 9 | 28 | 31 |
| 黒瀬町 | 6 | 1 | 33 | 3 | 65 | 103 |
| 福富町 | 2 | | 2 | 1 | 4 | 6 |
| 豊栄町 | | | 2 | | 25 | 14 |
| 河内町 | 14 | 1 | 8 | 13 | 18 | 25 |
| 安芸津町 | 12 | | 47 | 8 | 202 | 112 |
| 竹原市 | 34 | 45 | 318 | 14 | 35 | 232 |
| 大崎上島町 | 1 | 2 | 14 | 10 | 8 | 76 |
| 合計 | 79 | 51 | 438 | 73 | 463 | 709 |

災害の記録 2 通報状況

119番通報状況 (※重複含む)

(件)

| 月 日 | 管轄市町 (0時～24時) | 災 害 | そ の 他 | 計 |
|-------------|------------------|-----|-------|-------|
| 7月6日 (金) | 東 広 島 市 | 56 | 404 | 460 |
| | 竹 原 市 | 12 | 42 | 54 |
| | 大 崎 上 島 町 | 2 | | 2 |
| | 日 計 | 70 | 446 | 516 |
| 7月7日 (土) | 東 広 島 市 | 74 | 319 | 393 |
| | 竹 原 市 | 32 | 48 | 80 |
| | 大 崎 上 島 町 | 1 | 2 | 3 |
| | 日 計 | 107 | 369 | 476 |
| 7月8日 (日) | 東 広 島 市 | 33 | 47 | 80 |
| | 竹 原 市 | 9 | 5 | 14 |
| | 大 崎 上 島 町 | 3 | | 3 |
| | 日 計 | 45 | 52 | 97 |
| 市町別 合 計 | 東 広 島 市 | 163 | 770 | 933 |
| | 竹 原 市 | 53 | 95 | 148 |
| | 大 崎 上 島 町 | 6 | 2 | 8 |
| 総 合 計 | | 222 | 867 | 1,089 |



災害の記録3 出動状況

(1) 東広島市消防局出動状況（平成30年7月豪雨に係る出動）

| 月 日 | 出 動 種 別 | 出動件数 (件) | 出動台数 (台) | 活動人員 (人) |
|-------------|-------------|-------------|-------------|-------------|
| 7月6日 (金) | 火 災 出 動 | 1 | 2 | 6 |
| | 救 助 出 動 | 10 | 20 | 63 |
| | その他出動 (水防等) | 28 | 35 | 114 |
| | 救 急 出 動 | 13 | 13 | 41 |
| | 日 計 | 52 | 70 | 224 |
| 7月7日 (土) | 火 災 出 動 | 1 | 3 | 10 |
| | 救 助 出 動 | 8 | 23 | 79 |
| | その他出動 (水防等) | 29 | 38 | 123 |
| | 救 急 出 動 | 18 | 18 | 53 |
| | 日 計 | 56 | 82 | 265 |
| 7月8日 (日) | 火 災 出 動 | | | |
| | 救 助 出 動 | 4 | 11 | 37 |
| | その他出動 (水防等) | 9 | 14 | 56 |
| | 救 急 出 動 | 8 | 8 | 25 |
| | 日 計 | 21 | 33 | 118 |
| 種 別 合 計 | 火 災 出 動 | 2 | 5 | 16 |
| | 救 助 出 動 | 22 | 54 | 179 |
| | その他出動 (水防等) | 66 | 87 | 293 |
| | 救 急 出 動 | 39 | 39 | 119 |
| 合 計 | | 129 | 185 | 607 |

(2) 各消防署出動状況（平成30年7月豪雨に係る出動）

| 月 日 | | 出 動 種 別 | 出動件数 (件) | 出動台数 (台) | 活動人員 (人) |
|---------------------------------|-------------|-------------|----------|----------|----------|
| 東 広 島 消 防 署 | 7月6日 (金) | 火 災 出 動 | | | |
| | | 救 助 出 動 | 8 | 16 | 51 |
| | | その他出動 (水防等) | 19 | 26 | 83 |
| | | 救 急 出 動 | 10 | 10 | 32 |
| | | 日 計 | 37 | 52 | 166 |
| | 7月7日 (土) | 火 災 出 動 | 1 | 3 | 10 |
| | | 救 助 出 動 | 4 | 16 | 59 |
| | | その他出動 (水防等) | 18 | 24 | 80 |
| | | 救 急 出 動 | 13 | 13 | 38 |
| | | 日 計 | 36 | 56 | 187 |
| | 7月8日 (日) | 火 災 出 動 | | | |
| | | 救 助 出 動 | 3 | 9 | 30 |
| | | その他出動 (水防等) | 6 | 8 | 33 |
| | | 救 急 出 動 | 5 | 5 | 16 |
| | | 日 計 | 14 | 22 | 79 |
| 合 計 | | | 87 | 130 | 432 |
| 竹 原 消 防 署 | 7月6日 (金) | 火 災 出 動 | 1 | 2 | 6 |
| | | 救 助 出 動 | 2 | 4 | 12 |
| | | その他出動 (水防等) | 7 | 7 | 22 |
| | | 救 急 出 動 | 3 | 3 | 9 |
| | | 日 計 | 13 | 16 | 49 |
| | 7月7日 (土) | 火 災 出 動 | | | |
| | | 救 助 出 動 | 3 | 5 | 15 |
| | | その他出動 (水防等) | 11 | 14 | 43 |
| | | 救 急 出 動 | 5 | 5 | 15 |
| | | 日 計 | 19 | 24 | 73 |
| | 7月8日 (日) | 火 災 出 動 | | | |
| | | 救 助 出 動 | 1 | 2 | 7 |
| | | その他出動 (水防等) | 2 | 4 | 17 |
| | | 救 急 出 動 | 3 | 3 | 9 |
| | | 日 計 | 6 | 9 | 33 |
| 合 計 | | | 38 | 49 | 155 |
| 大 崎 上 島 消 防 署 | 7月6日 (金) | 火 災 出 動 | | | |
| | | 救 助 出 動 | | | |
| | | その他出動 (水防等) | 2 | 2 | 9 |
| | | 救 急 出 動 | | | |
| | | 日 計 | 2 | 2 | 9 |
| | 7月7日 (土) | 火 災 出 動 | | | |
| | | 救 助 出 動 | 1 | 2 | 5 |
| | | その他出動 (水防等) | | | |
| | | 救 急 出 動 | | | |
| | | 日 計 | 1 | 2 | 5 |
| | 7月8日 (日) | 火 災 出 動 | | | |
| | | 救 助 出 動 | | | |
| | | その他出動 (水防等) | 1 | 2 | 6 |
| | | 救 急 出 動 | | | |
| | | 日 計 | 1 | 2 | 6 |
| 合 計 | | | 4 | 6 | 20 |

(3) 主な出動場所 (平成30年7月豪雨に係る出動)

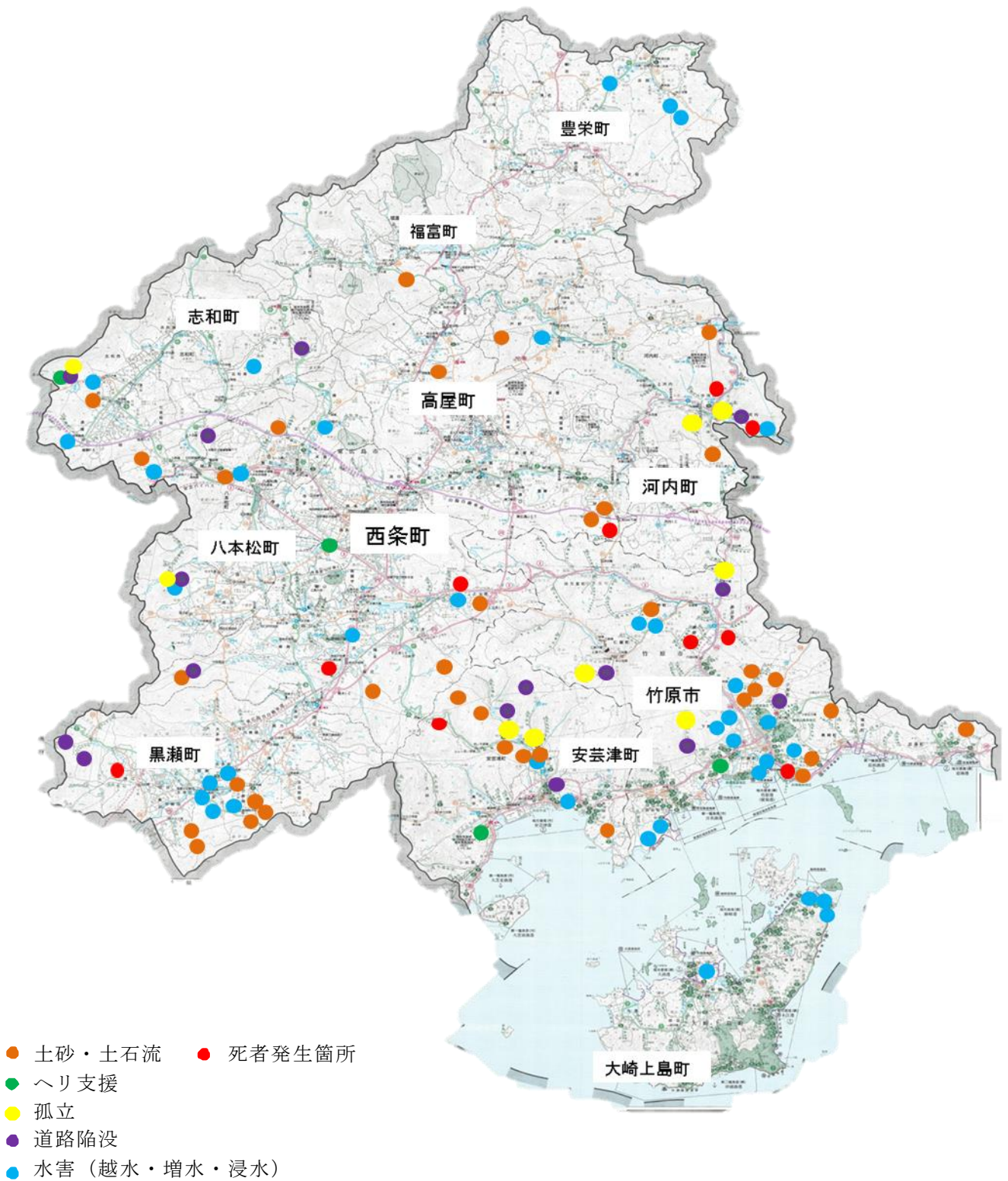

令和元年

(広島県) 東広島市消防局 消防年報

編集・発行 東広島市消防局

東広島市西条町助実1173番地1

☎ (082) 422-6062

HPアドレス <http://www.city.higashihiroshima.lg.jp/shobo/index.html>

