

入札公告

物品調達等及び委託役務

次のとおり、条件付一般競争入札を実施するので、地方自治法施行令（昭和22年政令第16号）第167条の6の規定により公告する。

この入札公告に定めるもののほか、入札に関して必要な事項は、東広島市物品調達等及び委託役務条件付一般競争入札公告共通事項及び同細則による。

令和3年6月21日

東広島市長 高垣 廣徳

1 入札に付する事項

(1) 物品・委託役務の名称	感染防止衣（救急救命士用）（上衣：コート型）ほか
(2) 物品・委託役務管理番号	18030025
(3) 物品委託役務内容	救急救命士等が使用する感染防止衣の購入。
(4) 納入・履行期間	契約締結日の翌日から令和4年3月31日まで
(5) 納入・履行（就業）場所	東広島消防署
(6) 予定価格	非公表
(7) 最低制限価格	なし
(8) 入札方式	一般競争入札
(9) 入札区分	紙入札
(10) 使用する契約約款	物品売買契約約款（総価）
(11) 契約種別	総価契約
(12) 収入印紙	不要

2 競争入札に参加する者に必要な資格に関する事項

次に掲げる要件を全て満たしていること。

ア	令和3年1月1日～令和6年12月31日までの東広島市物品役務等競争入札参加資格として次の入札参加資格認定区分の認定を受けている者	買入れ・製作
イ	法令等による登録等	問わないものとする。
ウ	技術者	問わないものとする。
エ	営業所等所在地 ※本店とは、法人にあっては登記されている本店とし、個人事業者にあっては営業活動の本拠を置いている場所とする。 ※営業所とは、法人においてその所在する市（町）の法人市（町）民税の申告のある営業所とする。	東広島市内または竹原市内に本店を有する者。
オ	会社の履行実績	問わないものとする。
カ	その他	令和元年8月26日付け「東広島市物品調達等及び委託役務条件付一般競争入札公告共通事項」の2（1）のいずれにも該当しないこと。

3 その他の入札条件

なし

4 日程等

手続き等	期間・期日等	場所・留意事項
ア 公告日	令和3年6月21日	東広島市ホームページに掲載及び東広島市総務部契約課（契約担当課）で閲覧に供する。 閲覧場所は「6 問い合わせ先（契約担当課）」に記載のとおり。
イ 仕様書及び見本等閲覧期間	令和3年6月21日～ 令和3年7月9日	東広島市ホームページに掲載及び契約担当課で閲覧に供する。 見本等の有無：無
ウ 同等品確認期間（物品の買入れ及び借入れに限る）	令和3年6月21日～ 令和3年6月25日 (午前8時30分～午後5時15分)	同等品で応札する場合は、同等品規格確認票（東広島市物品調達等及び委託役務競争契約入札心得（平成21年東広島市告示第83号。以下「入札心得」という。）別記様式第2号（第4条関係）により発注担当課へ持参またはファックスすること。ファックスする場合は、その旨を発注担当課へ事前に電話連絡すること。 なお、同等品確認に対する認定のない同等品での応札は認めない。同等品規格確認票の提出先は、「オ 質問書提出期間」に記載の発注担当課とする。
エ 同等品確認回答閲覧期間	令和3年6月29日～ 令和3年7月9日	東広島市ホームページに掲載及び発注担当課で閲覧に供する。
オ 質問書提出期間	令和3年6月21日～ 令和3年7月1日 (午前8時30分～午後5時15分)	質問書は、本市所定の様式（東広島市物品調達等及び委託役務競争入札心得（平成21年東広島市告示第83号）別記様式第1号（第4条関係））により発注担当課へ持参またはファックスすること。ファックスする場合は、その旨を発注担当課へ事前に電話連絡すること。 消防局 竹原消防署（発注担当課） 竹原市中央四丁目13番1号 電話番号 0846-23-0119 /ファックス番号 0846-22-0957 質問書提出期間終了後の質問は受け付けない。 質問書の様式は東広島市ホームページからダウンロードできる。
カ 回答書閲覧期間	令和3年7月5日～ 令和3年7月9日	東広島市ホームページに掲載及び発注担当課で閲覧に供する。
キ 入札期間	令和3年7月7日～ 令和3年7月8日 (午前9時00分～午後5時00分)	入札場所 東広島市総務部契約課（契約担当課） 東広島市西条栄町8番29号（本庁本館4階） 入札書は入札期間内に総務部契約課に持参して入札箱に投入すること。 初度の入札書は、入札の権限を有している者が記名押印し、使用印鑑として本市に届け出ている印鑑を押印すること。（ただし、入札書に記載した日付以前に作成された委任状の同封・提出がある場合を除く。） 特別の事由により郵便により入札書を提出しようとする者は、東広島市物品調達等及び委託役務条件付一般競争入札公告共通事項細則に定めるところによるものであること。
ク 開札日時	令和3年7月9日 午前9時20分	開札場所 入札室（東広島市西条栄町8番29号 本庁本館4階） 開札の結果、予定価格の制限の範囲内の価格をもって有効な入札がないときは、開札日の翌日以降に再度の入札（1回目）を実施するものとする。再度の入札（1回目）は、開札の立ち会いの有無に関わらず初度の入札参加者全員が参加できるものとする。 再度の入札（1回目）を実施する日時、場所等の詳細は初度の入札に参加した者に対してファックスにより通知を行う。 再度の入札（1回目）の結果、予定価格の制限の範囲内での入札がなかったときは、直ちに入札会場で再度の入札（2回目）を行う。 再度の入札は、2回目まで行う。

5 資格要件確認資料の提出

本案件は、入札に参加する者に必要な資格を確認するために必要な資料（以下「資格要件確認資料」という。）の提出を求めない。

(1) 提出書類

書類の区分	提出書類 (○印)	備考
ア 入札参加資格確認申請書		様式は、東広島市ホームページからダウンロードできる。
イ 入札参加資格要件総括表		
ウ 誓約書		
エ 配置予定技術者届出書		
オ 履行実績確認表		
カ 履行実績証明書（物品・委託役務）		
キ 法令等による登録等を確認するための資料		
ク その他		

(2) 提出部数は、1部とし、提出した資格要件確認資料は、返却しない。

(3) 提出期限

(4) 提出先 「6 問い合わせ先（契約担当課）」のとおり。

(5) その他

入札参加者は、資格要件確認資料を指定された提出期限までに提出できるよう事前に準備しておくこと。

資格要件確認資料の作成及び提出に要する費用は、提出者の負担とする。

資格要件の審査のために必要があると認めるときは、期限を定めて資格要件確認資料の補正や追加資料の提出を求めることがある。

資格要件確認資料に虚偽の記載をした者に対しては、指名除外措置を行うことがある。

6 問い合わせ先（契約担当課）

総務部契約課 物品役務係
東広島市西条栄町8番29号（本庁本館4階）
電話番号 082-420-0930
ファックス番号 082-431-0077

仕 様 書

1 品名 感染防止衣（救急救命士用）（上衣：コート型）ほか

2 数量及び規格等

- (1) 同等品の可否の欄に「○」とあり、(3) で例示した基準品以外で参加する場合は、必ず同等品規格確認票により事前確認を受けること。「×」の場合は、同等品での参加は認めない。
- (2) 同等品の可否の欄に「—」とある場合は、規格を満たすものであればメーカー・品番を問わない。（規格を満たしているかどうかの事前確認及び同等品規格確認は受け付けない。）

内訳	品名	規格	サイズ	数量		単位	同等品の可否
			※各社の定める基準サイズとする				
1	感染防止衣 (救急救命士用) (上衣：コート型)	○生地：不織布 【人工血液バリア性・ウイルスバリア性クラス6以上又はバクテリアバリア性90%以上】 ・次の試験方法により性能を確認されたもの。 JIS-L-1096、JIS-L-1912 又は ASTM-F-2101-14 ○色及び名入れ：内訳1のとおり	S	3	682	着	○
			M	282			
			L	232			
			L L	135			
			3 L	30			
2	感染防止衣 (救急隊員用) (上衣：コート型)	○生地：不織布 【人工血液バリア性・ウイルスバリア性クラス6以上又はバクテリアバリア性90%以上】 ・次の試験方法により性能を確認されたもの。 JIS-L-1096、JIS-L-1912 又は ASTM-F-2101-14 ○色及び名入れ：内訳2のとおり	S	23	892	着	○
			M	367			
			L	243			
			L L	224			
			3 L	35			
3	感染防止衣 (高度救助隊員用) (上衣：ジャンパー型)	○生地：不織布 【人工血液バリア性・ウイルスバリア性クラス6以上又はバクテリアバリア性90%以上】 ・次の試験方法により性能を確認されたもの。 JIS-L-1096、JIS-L-1912 又は ASTM-F-2101-14 ○色及び名入れ：内訳3のとおり	M	35	60	着	○
			L	15			
			L L	10			
4	感染防止衣 (救助隊員用) (上衣：ジャンパー型)	○生地：不織布 【人工血液バリア性・ウイルスバリア性クラス6以上又はバクテリアバリア性90%以上】 ・次の試験方法により性能を確認されたもの。 JIS-L-1096、JIS-L-1912 又は ASTM-F-2101-14 ○色及び名入れ：内訳4のとおり	M	3	30	着	○
			L	15			
			L L	12			
5	感染防止衣 (救急救命士用) (救急隊員用) (下衣：ズボン)	内訳5のとおり ※上衣と下衣は同社製とすること。	S	150	1864	着	○
			M	848			
			L	559			
			L L	262			
			3 L	45			
6	感染防止衣 (高度救助隊員用) (救助隊員用) (下衣：ズボン)	内訳6のとおり ※上衣と下衣は同社製とすること。	M	41	90	着	○
			L	30			
			L L	19			

(3) 基準品 ※基準品の内容が上記規格の付属品を満たしていない場合は付属させること。

内訳	メーカー・品番等		
1	ミドリ安全 40-59-6307	株式会社アイテックス エコノミック感染防止衣 ジャケットタイプ	エイブル山内株式会社 マックスガード救急活動用感染防止 衣2765 (レギュラータイプ)
2	ミドリ安全 40-59-6307	株式会社アイテックス エコノミック感染防止衣 ジャケットタイプ	エイブル山内株式会社 マックスガード救急活動用感染防止 衣2765 (レギュラータイプ)
3	ミドリ安全 40-59-6308	株式会社アイテックス エコノミック感染防止衣 ジャンパータイプ	エイブル山内株式会社 マックスガード救急活動用感染防止 衣2765 (ジャンパータイプ)
4	ミドリ安全 40-59-6308	株式会社アイテックス エコノミック感染防止衣 ジャンパータイプ	エイブル山内株式会社 マックスガード救急活動用感染防止 衣2765 (ジャンパータイプ)
5	ミドリ安全 40-59-6309	株式会社アイテックス エコノミック感染防止衣 下衣	エイブル山内株式会社 マックスガード救急活動用感染防止 衣2775 (ズボン)
6	ミドリ安全 40-59-6309	株式会社アイテックス エコノミック感染防止衣 下衣	エイブル山内株式会社 マックスガード救急活動用感染防止 衣2775 (ズボン)

3 取付け・設置等

上衣・下衣とも、1着ごとにポリプロピレン製の袋に収納し、個別にて納入すること。

4 納入場所

東広島市消防局 東広島消防署

5 納入期限

令和4年3月31日(木)

6 その他

受注者は契約締結後、仕様の細部について発注者と打合せを行うこと。

7 問い合わせ先(発注担当課)

東広島市消防局 竹原消防署 救急係

電話 (0846) 23-0119 (直通)

ファックス (0846) 22-0957

内訳1 コート型上衣 (救急救命士用)

形状及び寸法

【襟】 立ち襟タイプ

襟端に面ファスナーを取り付け、襟の外側をメス内側をオスとする。内側中央に吊り下げループ及びサイズ表示用片布を取り付ける。

【ポケット】

ポケットはいずれも内側に面ファスナー等、落下防止措置を講ずる。

【※1 胸ポケット及び蓋】

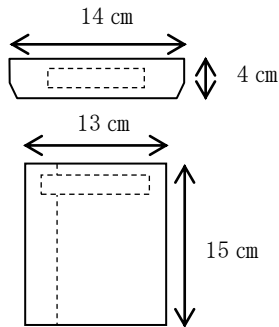

【※2 胴左右ポケット及び蓋】

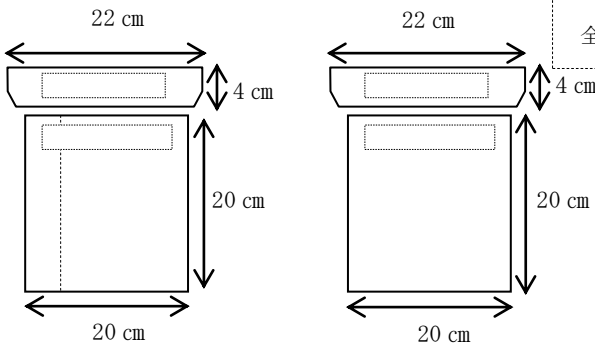

【※3 左肩ポケット】

・ペンが2本入るポケットとし、蓋は不要

名入れ (救急救命士用)		
字体	丸型ゴシック	
文字色	青色又は紺色 (反射ネーム印刷加工)	
サイズ【位置・名称・規格(縦×横)】		
左胸	東広島市消防局	2 cm × 11 cm
	救急救命士	1.5 cm × 7 cm
背中	東広島市消防局	5 cm × 30 cm
	HIGASHIHIROSHIMA F.D 救急救命士	3 cm × 30 cm 3 cm × 15 cm

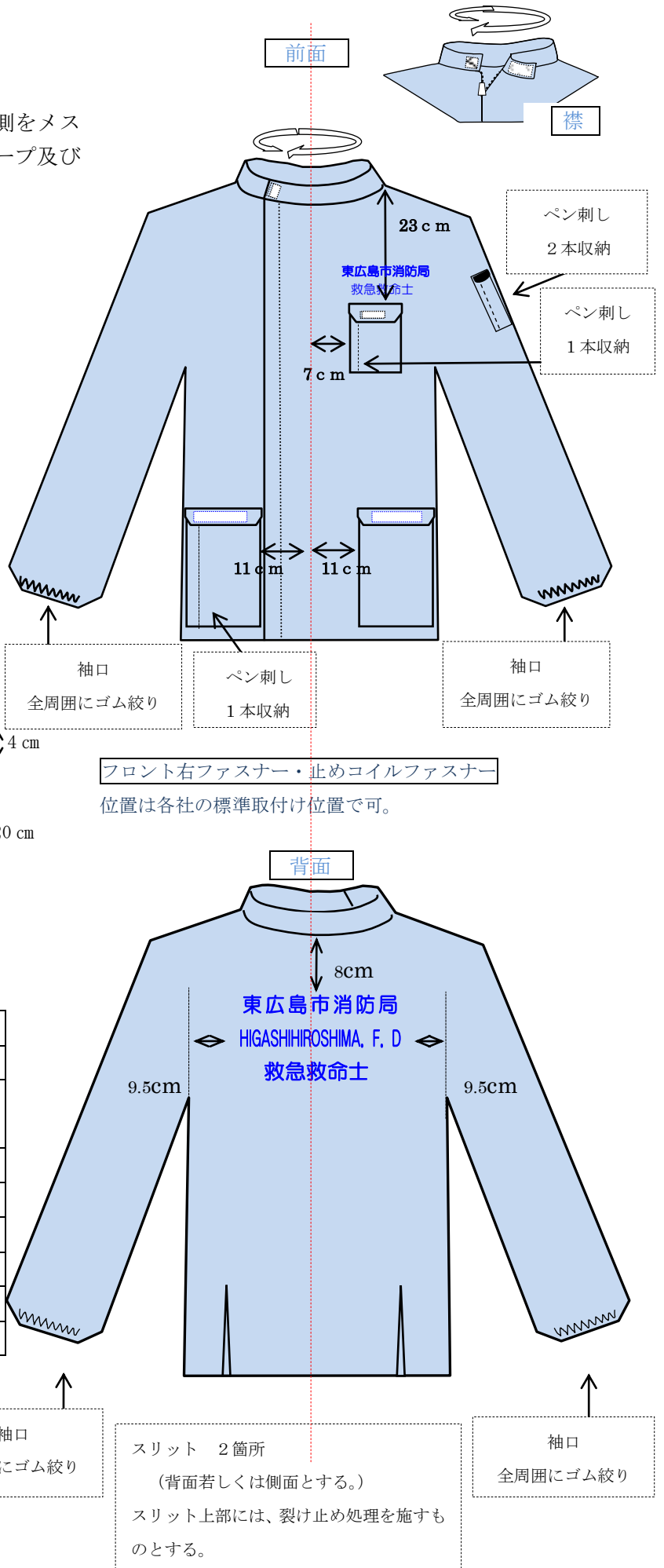

内訳2 コート型上衣（救急隊員用）

形状及び寸法

※内訳1及び内訳2は、形状、性能及び構造など、主たる部分を同一とし左胸及び背中への名入れのみ異なるものとする。

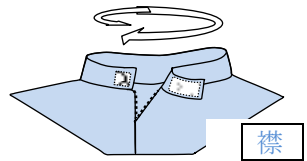

【胸ポケット及び蓋】

取り付け位置及び規格は、コート型内訳1※1と同様

【胴左右ポケット及び蓋】

取り付け位置及び規格は、コート型内訳1※2と同様

【左肩ポケット】

取り付け位置及び規格は、コート型内訳1※3と同様

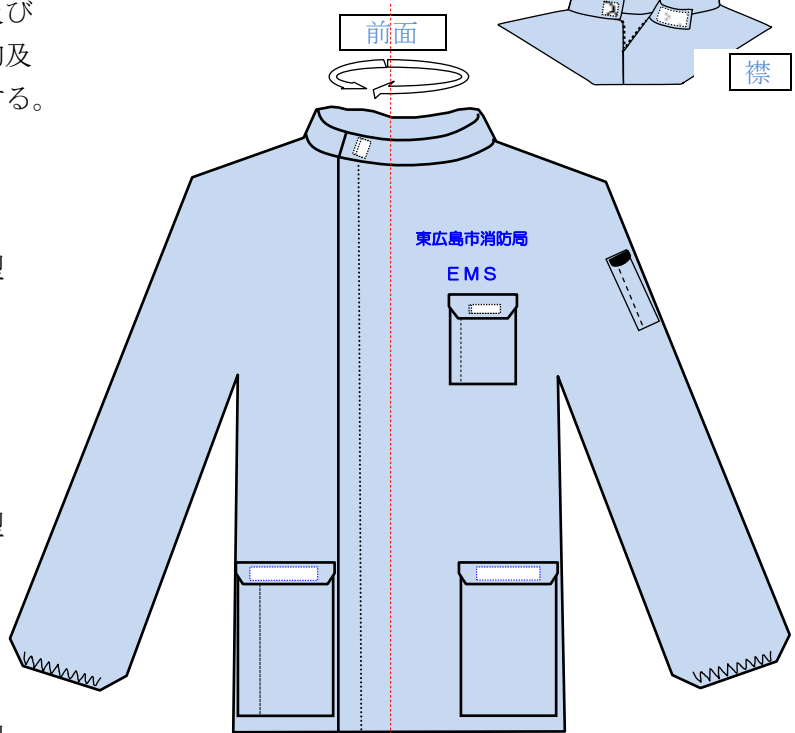

名入れ（救急隊員用）		
字体	丸型ゴシック	
文字色	青色又は紺色 (反射ネーム印刷加工)	
サイズ【位置・名称・規格(縦×横)】		
左胸	東広島市消防局	2 cm×11 cm
	E.M.S	1.5 cm×5 cm
背中	東広島市消防局	5 cm×30 cm
	HIGASHIHIROSHIMA F.D	3 cm×30 cm
	E.M.S	3 cm×20 cm

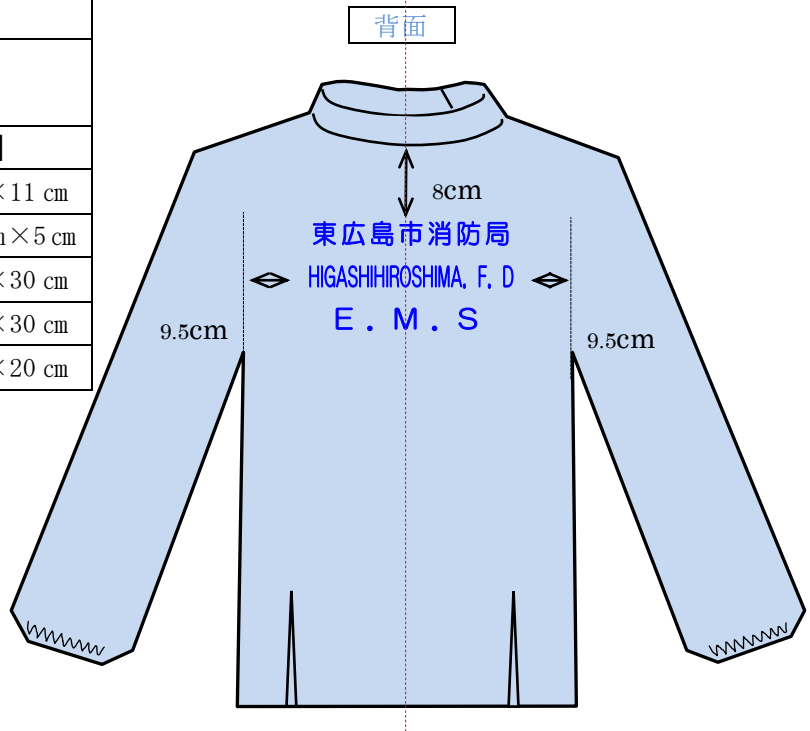

内訳3 ジャンパー型上衣

【襟】 立ち襟タイプ

襟端に面ファスナーを取り付け、襟の外側をメス内側をオスとする。内側中央に吊り下げループ及びサイズ表示用片布を取り付ける。

【ポケット】

ポケットはいずれも内側に面ファスナー等、落下防止措置を講ずる。

【胸ポケット及び蓋】

取り付け位置及び規格は、コート型内訳 1※1 と同様

【胸左右ポケット及び蓋】

取り付け位置及び規格は、コート型内訳 1※2 と同様

【左肩ポケット】

取り付け位置及び規格は、コート型内訳 1※3 と同様

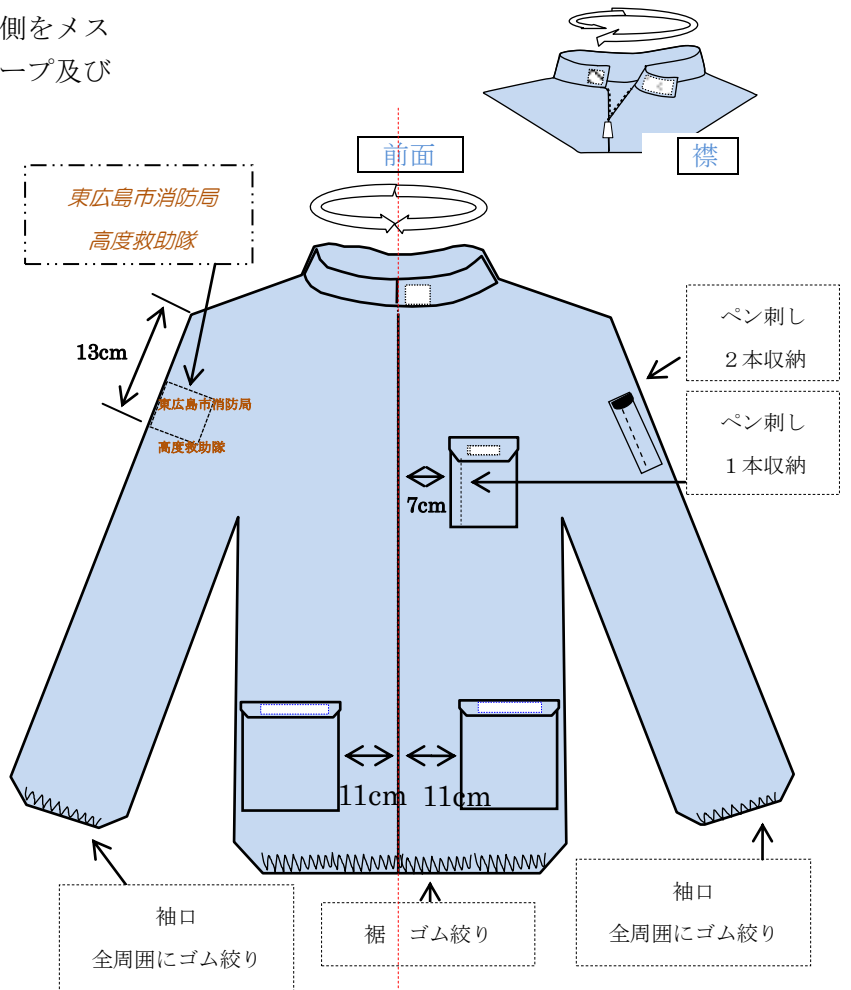

背面



名入れ (高度救助隊用)		
字体	丸型ゴシック	
文字色	橙色 (反射ネーム印刷加工)	
サイズ【位置・名称・規格(縦×横)】		
右肩	東広島市消防局	2 cm × 11 cm
	高度救助隊	2 cm × 9 cm
背中	東広島市消防局	5 cm × 30 cm
	HIGASHIHIROSHIMA F.D	3 cm × 30 cm
	高度救助隊	3 cm × 15 cm

内訳4 ジャンパー型上衣

形状および寸法

※内訳3及び内訳4は、形状、性能及び構造など、主たる部分を同一とし右肩及び背中への名入れのみ異なるものとする。

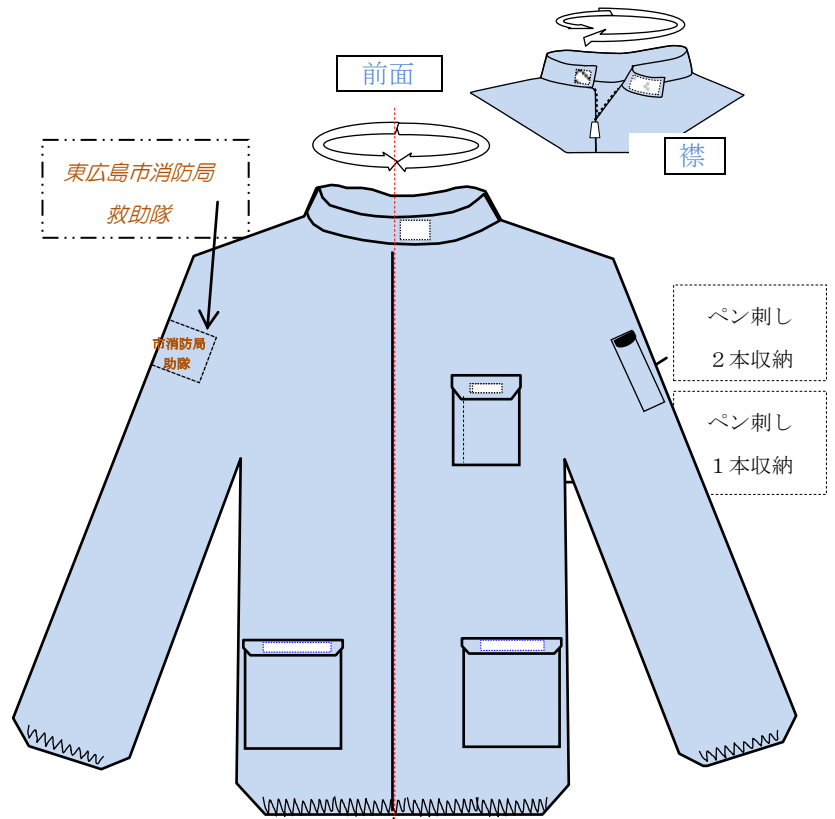

【胸ポケット及び蓋】

取り付け位置及び規格は、コート型内訳1※1と同様

【胸左右ポケット及び蓋】

取り付け位置及び規格は、コート型内訳1※2と同様

【左肩ポケット】

取り付け位置及び規格は、コート型内訳1※3と同様

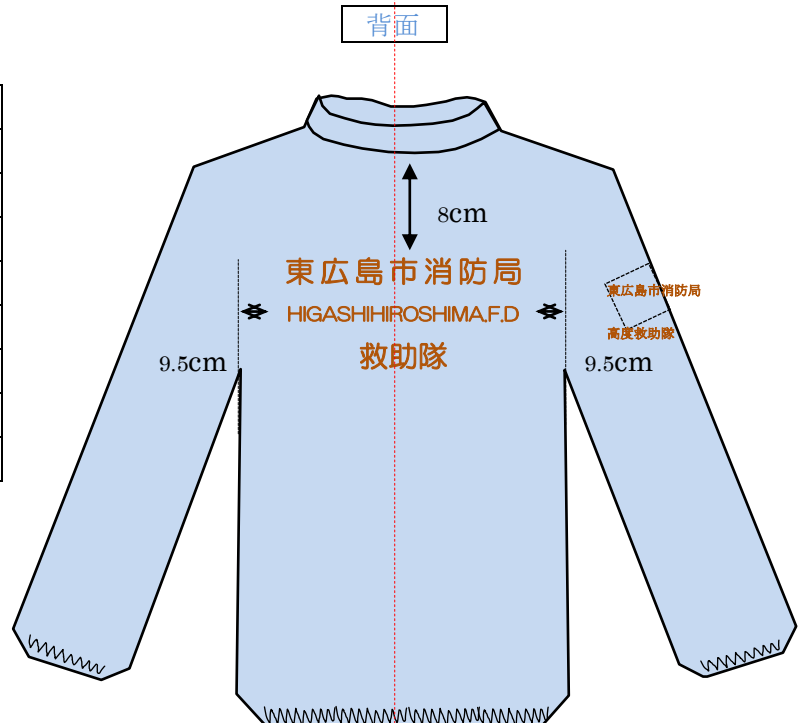

名入れ（救助隊用）		
字体	丸型ゴシック	
文字色	橙色（反射ネーム印刷加工）	
サイズ【位置・名称・規格（縦×横）】		
右肩	東広島市消防局	2 cm × 11 cm
	救助隊	2 cm × 6 cm
背中	東広島市消防局	5 cm × 30 cm
	HIGASHIHIROSHIMA F.D	3 cm × 30 cm
	救助隊	3 cm × 20 cm

内訳5 下衣：ズボン

下衣は上衣と同社製とする。
下衣における感染防御性能は、上衣
と同一とする。
腰部全周はゴム絞りとする。

下衣の一部には反射材を設け夜間時
に注意を喚起できるとともに、活動の
安全が担保できること。

両裾は、その全周囲がゴム絞りであ
ること。

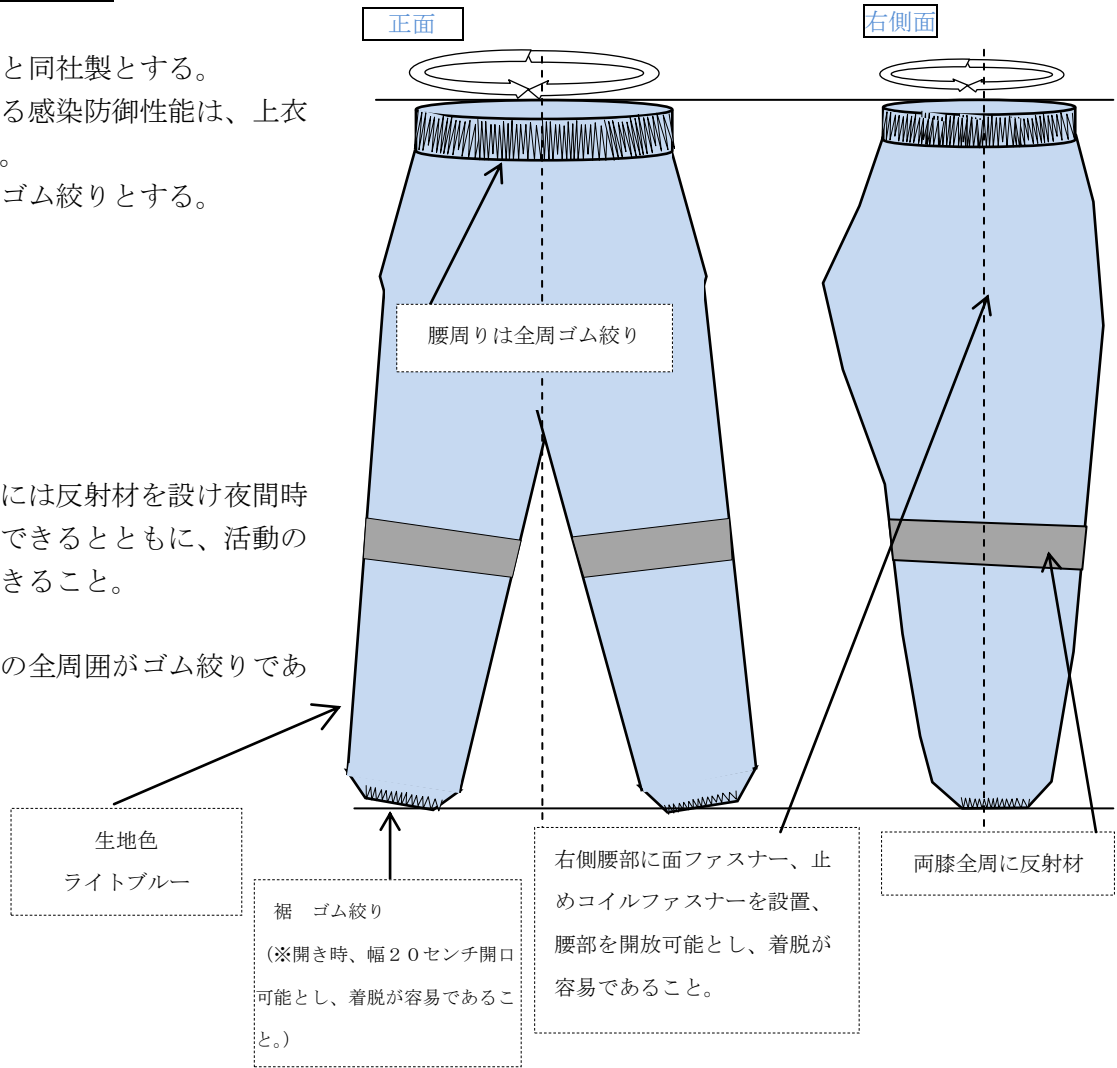

正面

右側面

腰周りは全周ゴム絞り

生地色
ライトブルー

裾 ゴム絞り
(※開き時、幅20センチ開口
可能とし、着脱が容易であるこ
と。)

右側腰部に面ファスナー、止
めコイルファスナーを設置、
腰部を開放可能とし、着脱が
容易であること。

両膝全周に反射材

内訳6 下衣：ズボン

(救助隊員用)

形状および寸法

※内訳5及び内訳6は、性能及び構造などは、同様であるが、左右の裾部分にコイルファスナーを設置し、裾の一部が解放でき着脱を容易とすること。

正面

右側面

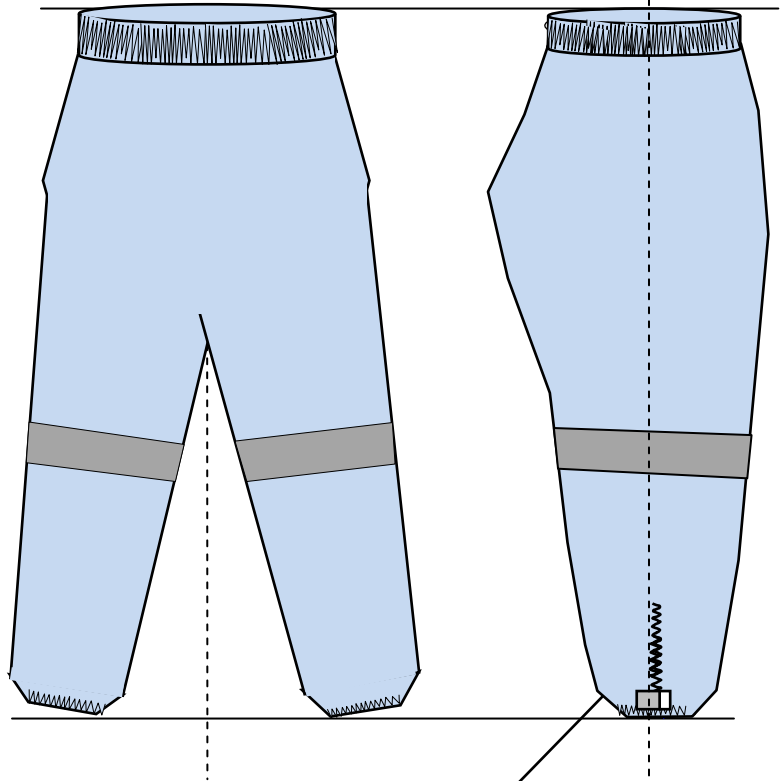

左側面

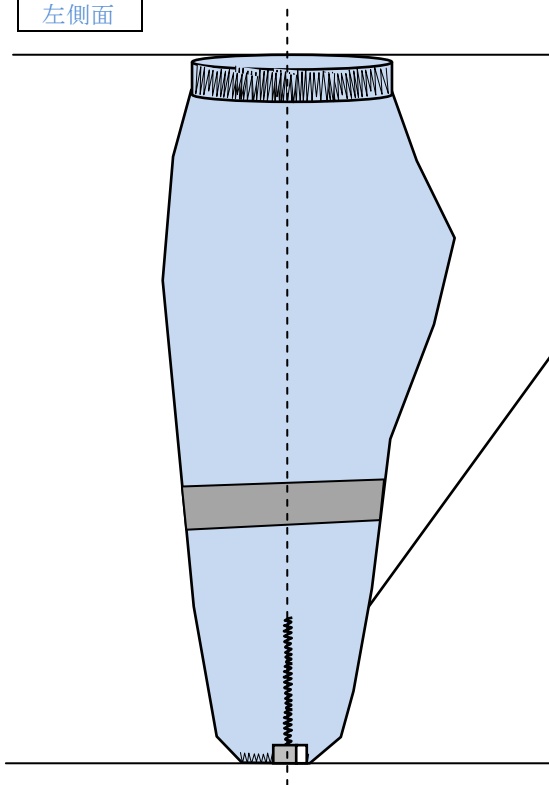

裾はゴム絞りであり、両側面に面ファスナー、止めコイルファスナーを設置、裾部分を開放可能とし、着脱が容易であること。
(※開き時、幅20センチ開口可能とし、着脱が容易であること。)