

入札公告

物品調達等及び委託役務

次のとおり、条件付一般競争入札を実施するので、地方自治法施行令（昭和22年政令第16号）第167条の6の規定により公告する。

この入札公告に定めるもののほか、入札に関して必要な事項は、東広島市物品調達等及び委託役務条件付一般競争入札公告共通事項による。

平成27年11月20日

東広島市長 藏田 義雄

1 入札に付する事項

- | | |
|-----------------|------------------------|
| (1) 物品・委託役務の名称 | 開き足 |
| (2) 物品・委託役務管理番号 | 18-27-0051 |
| (3) 物品・委託役務内容 | 東広島芸術文化ホール備品 |
| (4) 納入・履行期間 | 契約締結日の翌日から平成28年2月15日まで |
| (5) 納入・履行(就業)場所 | 東広島芸術文化ホール |
| (6) 予定価格 | 非公表 |
| (7) 最低制限価格 | なし |
| (8) 入札方式 | 一般競争入札 |
| (9) 入札区分 | 紙入札 |
| (10) 契約種別 | 総価契約 |

2 競争入札に参加する者に必要な資格に関する事項

次に掲げる要件を全て満たしていること。

ア 平成25年4月1日～平成28年12月31日までの東広島市物品調達等及び委託役務に係る競争入札参加資格として次の入札参加資格認定区分の認定を受けている者	買入れ・製作
イ 法令等による登録等	問わないこととする。
ウ 技術者	問わないこととする。
エ 営業所等所在地 ※本店とは、法人にあっては登記されている本店とし、個人事業者にあっては営業活動の本拠を置いている場所とする。 ※営業所とは、法人においてその所在する市（町）の法人市（町）民税の申告のある営業所とする。	問わないこととする。
オ 会社の履行実績	平成17年度以降において、同種実績または類似実績があること。 同種実績とは、客席数300席以上の劇場またはホールに、最終契約金額（消費税及び地方消費税額を除く。）の合計で200万円以上の舞台大道具を納入した実績とする。 類似実績とは、客席数300席以上の劇場またはホールに、開き足または平台を納入した実績とする。
カ その他	平成26年4月1日付け「東広島市物品調達等及び委託役務条件付一般競争入札公告共通事項」の2(1)のいずれにも該当しないこと。

3 その他の入札条件

- (1) 使用する契約約款 : 製作物供給契約約款（東広島市ホームページ掲載のもの）

4 日程等

手 続 き 等	期 間 ・ 期 日 等	場 所 ・ 留 意 事 項
ア 公告日	平成27年11月20日	東広島市ホームページに掲載及び東広島市総務部契約課（契約担当課）で閲覧に供する。 総務部 契約課 物品役務係（契約担当課） 東広島市西条栄町8番29号（本庁本館4階） 電話番号 082-420-0930 ファックス番号 082-431-0077
イ 仕様書及び見本等閲覧期間	平成27年11月20日～ 平成27年12月11日	東広島市ホームページに掲載及び契約担当課で閲覧に供する。 見本等の有無：無
ウ 質問書提出期間	平成27年11月20日～ 平成27年11月30日 (午前8時30分～午後5時15分)	質問書は、本市所定の様式（東広島市物品調達等及び委託役務競争契約入札心得（平成21年東広島市告示第83号。以下「入札心得」という。）別記様式第1号（第4条関係））により発注担当課へ持参またはファックスすること。ファックスする場合は、その旨を発注担当課へ事前に電話連絡すること。 生涯学習部 生涯学習課（発注担当課） 東広島市西条栄町8番29号（本庁北館3階） 電話番号 082-420-0979 ファックス番号 082-422-1610 質問書提出期間終了後の質問は受け付けない。 質問書の様式は東広島市ホームページからダウンロードできる。
エ 回答書閲覧期間	平成27年12月3日～ 平成27年12月11日	東広島市ホームページに掲載及び発注担当課で閲覧に供する。
オ 入札期間	平成27年12月9日～ 平成27年12月10日 (午前8時30分～午後5時15分)	入札場所 東広島市 総務部 契約課（契約担当課） 東広島市西条栄町8番29号（本庁本館4階） 入札書は入札期間内に総務部契約課に持参して入札箱に投入すること。 初度の入札書は、入札の権限を有している者が記名押印し、使用印鑑として本市に届け出ている印鑑を押印すること。（ただし、入札書に記載した日付以前に作成された委任状の同封・提出がある場合を除く。）
カ 開札日時	平成27年12月11日 午前11時15分	開札場所 入札室（東広島市西条栄町8番29号 本庁本館4階） 開札の結果、予定価格の制限の範囲内の価格をもって有効な入札がないときは、直ちに開札会場で再度の入札を2回を限度として行う。この場合、開札に立ち会わなかった者、入札に参加しなかった者並びに無効の入札をした者は再度の入札に参加できない。 なお、入札者が立会いできない場合は、委任状の提出により代理人での立会いができる。 委任状の様式は、東広島市ホームページからダウンロードできる。
キ 事後審査	開札後、落札を保留し、落札候補者となったものについて入札参加資格要件を審査する。	入札に参加する者に必要な資格を確認するために必要な資料の提出を求める。

5 資格要件確認資料の提出

落札候補者となった者は、資格要件確認資料を持参により提出しなければならない。
なお、資格要件確認資料に虚偽の記載をした者に対しては、指名除外措置を行うことがある。

(1) 提出書類

ア 入札参加資格確認申請書	申請書の様式は、東広島市ホームページからダウンロードできる。
イ 誓約書	誓約書の様式は、東広島市ホームページからダウンロードできる。
ウ 会社の履行実績を確認するための資料	納入実績調書 納入実績調書の様式は、東広島市ホームページからダウンロードできる。

- (2) 提出部数は、1部とする。
なお、提出した資格要件確認資料は、返却しない。
- (3) 提出期限
平成27年12月14日午後5時15分
- (4) 提出先
東広島市西条栄町8番29号（本庁本館4階）
総務部契約課物品役務係
- (5) その他
資格要件確認資料の作成及び提出に要する費用は、提出者の負担とする。

6 その他

契約締結後、納入物品の規格及び単価等（予定を含む。）を記載した契約明細書の提出を求める場合がある。

7 問い合わせ先（契約担当課）

総務部契約課 物品役務係
東広島市西条栄町8番29号（本庁本館4階）
電話番号 082-420-0930
ファックス番号 082-431-0077

仕 様 書

1 品名 開き足

2 数量及び規格等

内訳	品名	規格	数量	単位	納入場所
1	開き足（6尺用・高足）	1,818×727 mm 横材・脚材：米杵上小節 72×24、筋交：米杵上小節 58×15、蝶番、中折れ金具、平台受金具付	15	台	大ホール 9 小ホール 6
2	開き足（4尺用・高足）	1,212×727 mm 横材・脚材：米杵上小節 72×24、筋交：米杵上小節 58×15、蝶番、中折れ金具、平台受金具付	10	台	大ホール 6 小ホール 4
3	開き足（3尺用・高足）	909×727 mm 横材・脚材：米杵上小節 72×24、筋交：米杵上小節 58×15、蝶番、中折れ金具、平台受金具付	10	台	大ホール 6 小ホール 4
4	開き足（6尺用・中足）	1,818×515 mm 横材・脚材：米杵上小節 72×24、筋交：米杵上小節 58×15、蝶番、中折れ金具、平台受金具付	15	台	大ホール 9 小ホール 6
5	開き足（4尺用・中足）	1,212×515 mm 横材・脚材：米杵上小節 72×24、筋交：米杵上小節 58×15、蝶番、中折れ金具、平台受金具付	10	台	大ホール 6 小ホール 4
6	開き足（3尺用・中足）	909×515 mm 横材・脚材：米杵上小節 72×24、筋交：米杵上小節 58×15、蝶番、中折れ金具、平台受金具付	10	台	大ホール 6 小ホール 4

※劇場・ホールの舞台上で使用される専門備品としての安全性を確保した上で、上記仕様及び単品図の仕様を満たす製品として製作すること。

3 備品製作

備品の製作に際しては、事前に製作図を作成し、材質及び形状等について発注者の承認を得た上で製作を行うこと。

作成した製作図は納入する備品と共に、完成図としてCADデータ及びPDFデータをCD-Rにより提出すること。なお、納入された完成図データは受注者の承諾なく別で発注する際に利用できるものとする。

4 取付け・設置等

取付け・設置は含まない。

ただし、製品検査を発注者が指示する場所で行うこと。

5 納入場所

東広島芸術文化ホール 大ホール・小ホール

住所 東広島市西条栄町7番19号

（建物の北側搬入口に11トントラックが横付け可能。搬入口の階から大型エレベータにより各ホールへ搬入のこと。）

6 納入期限

平成28年2月15日(月)

納入日時及び納入経路については、予め発注者と受注者とで事前に協議を行い決定する。

7 その他

納入備品は梱包開封し、段ボール等ゴミは受注者の責任において引き取り、関係法令に基づき処理すること。搬入に際しては、建物等に損傷を与えないように十分注意を払うこと。なお、万一損傷を与えた場合には受注者の責任において原状回復すること。また、作業中は部外者が立ち入ることのできないように表示等を行うこと。

8 問い合わせ先（発注担当課）

東広島市教育委員会 生涯学習部 生涯学習課

芸術文化ホール推進室 事業係

電話 (082) 420-0979 [直通]

ファクシミリ (082) 422-1610

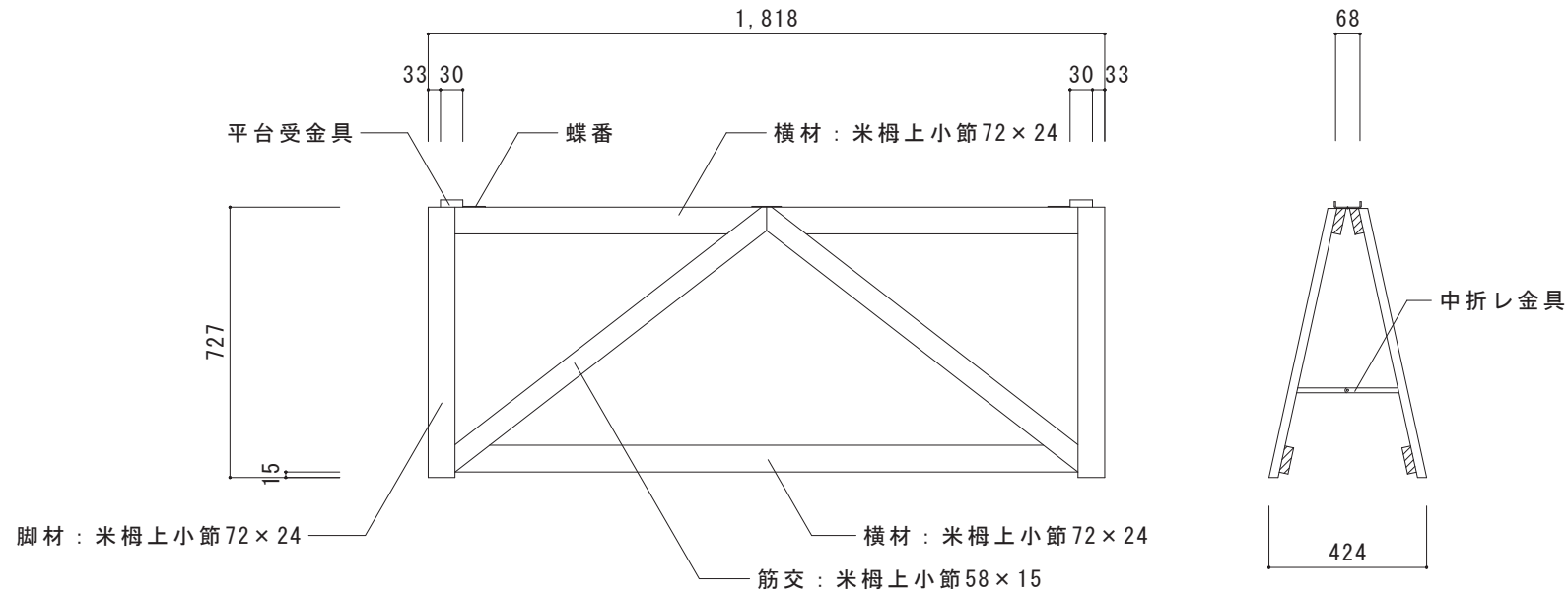
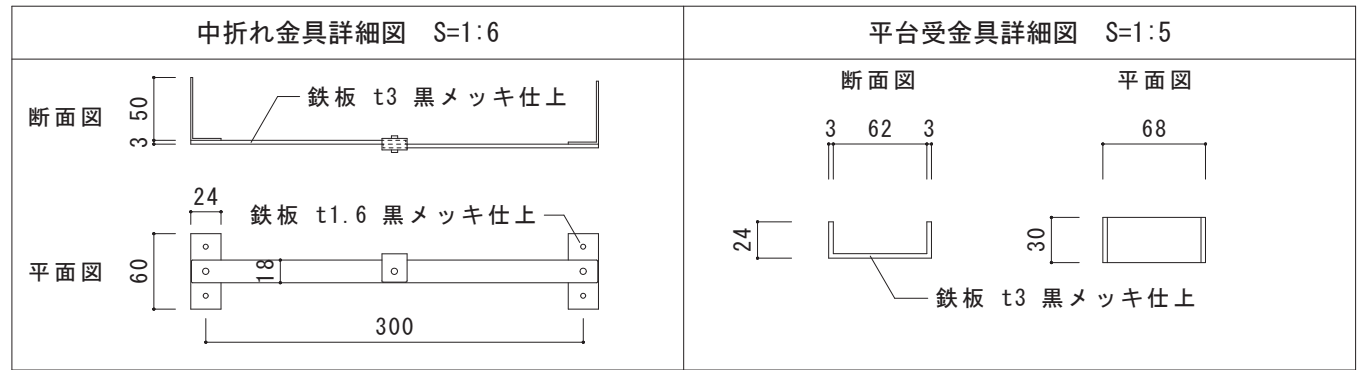

※備品製作前に本単品図を参考に備品製作図を作成し、監督員の承諾を受けること。

品名	1. 開き足 (6尺用: 高足)
サイズ	1,818×727
仕様	横材・脚材: 米柵上小節72×24、筋交: 米柵上小節58×15、蝶番、中折れ金具、平台受金具付
	※木材接続部は、全て裏面から木ビス止め

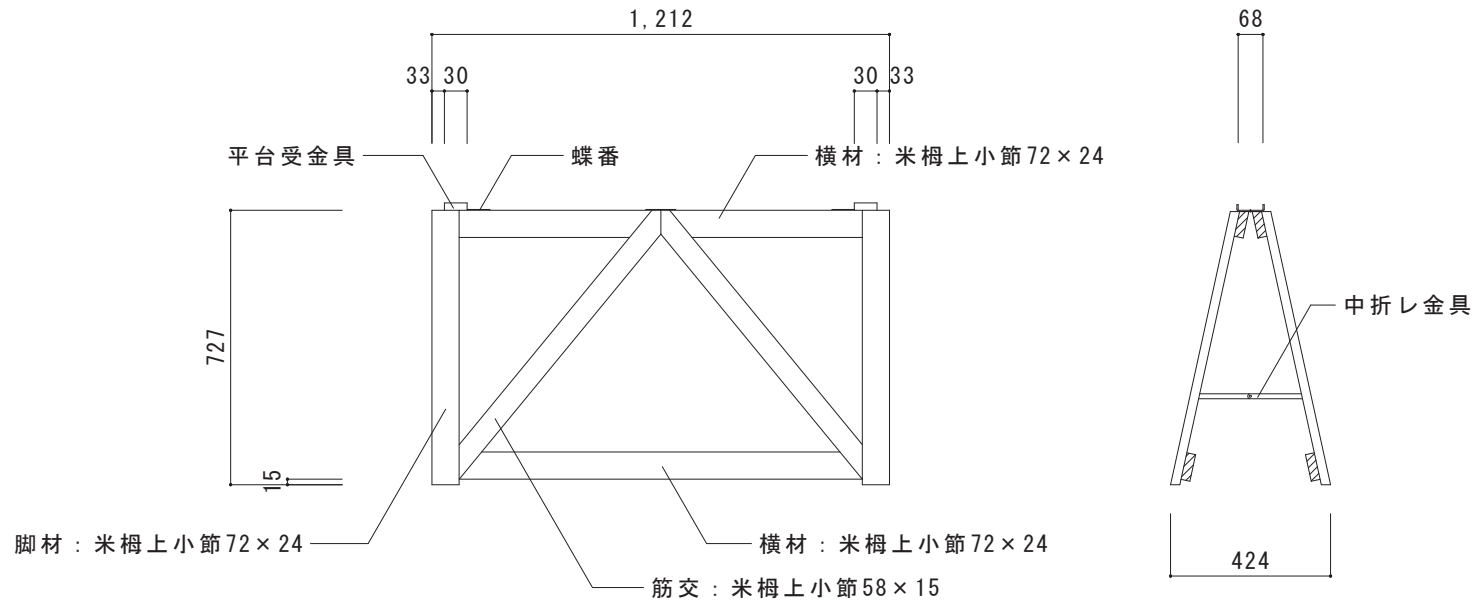
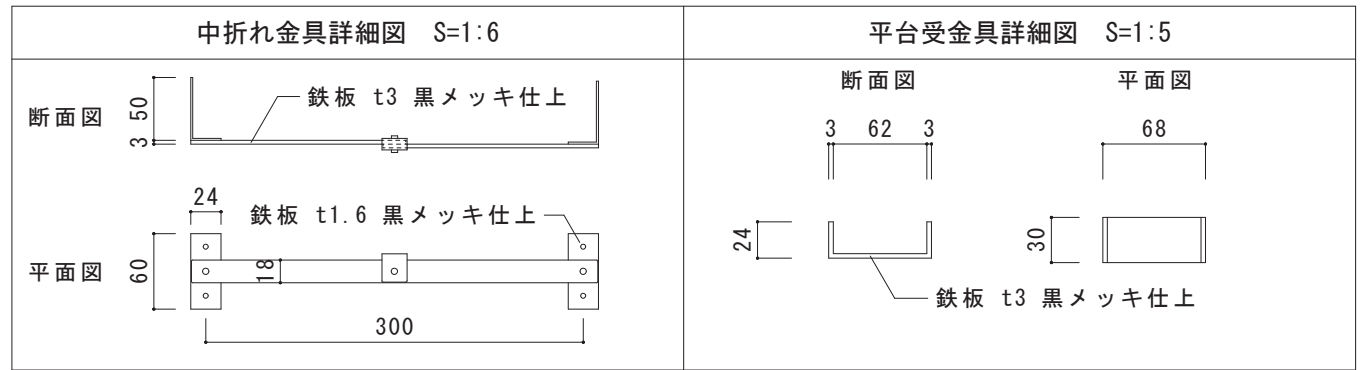

※備品製作前に本単品図を参考に備品製作図を作成し、監督員の承諾を受けること。

品名	2. 開き足 (4尺用: 高足)
サイズ	1,212 x 727
仕様	横材・脚材: 米杓上小節72 x 24、筋交: 米杓上小節58 x 15、蝶番、中折れ金具、平台受金具付
	※木材接続部は、全て裏面から木ビス止め

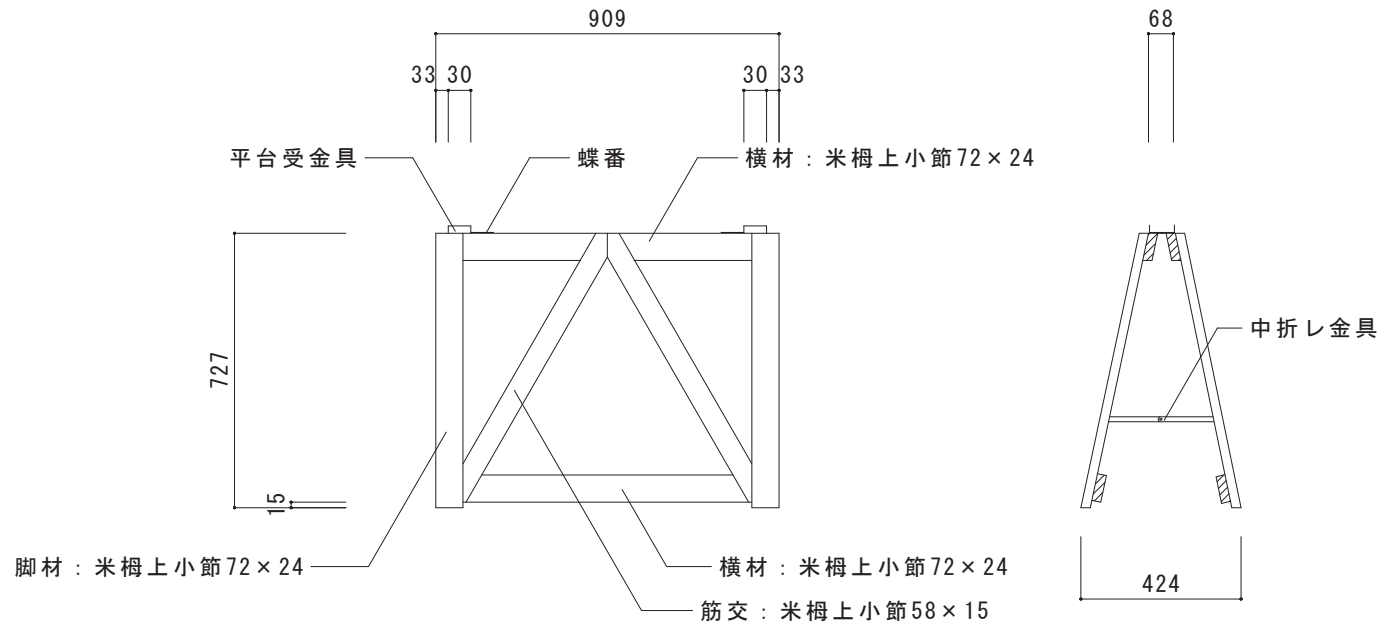
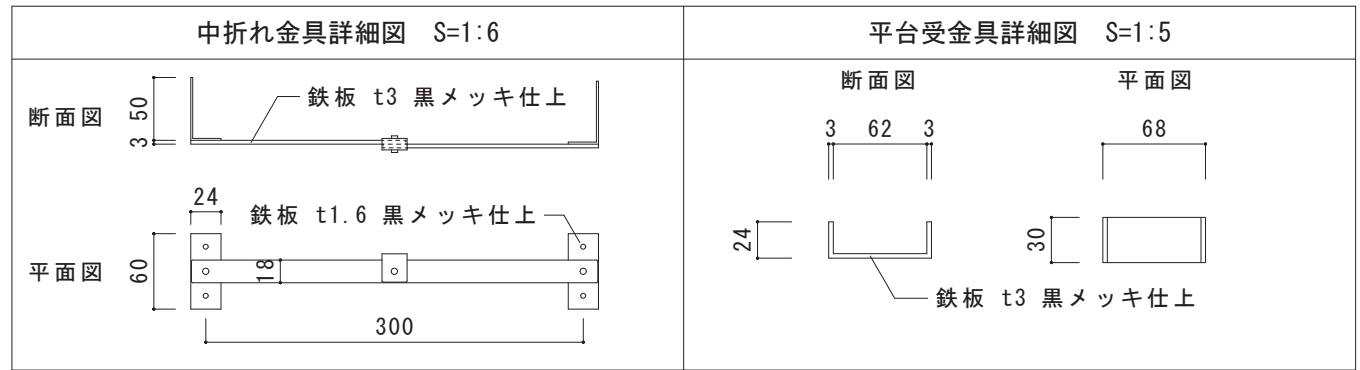

※備品製作前に本単品図を参考に備品製作図を作成し、監督員の承諾を受けること。

品名	3. 開き足 (3尺用：高足)
サイズ	909×727
仕様	横材・脚材：米杓上小節72×24、筋交：米杓上小節58×15、蝶番、中折れ金具、平台受金具付
	※木材接続部は、全て裏面から木ビス止め

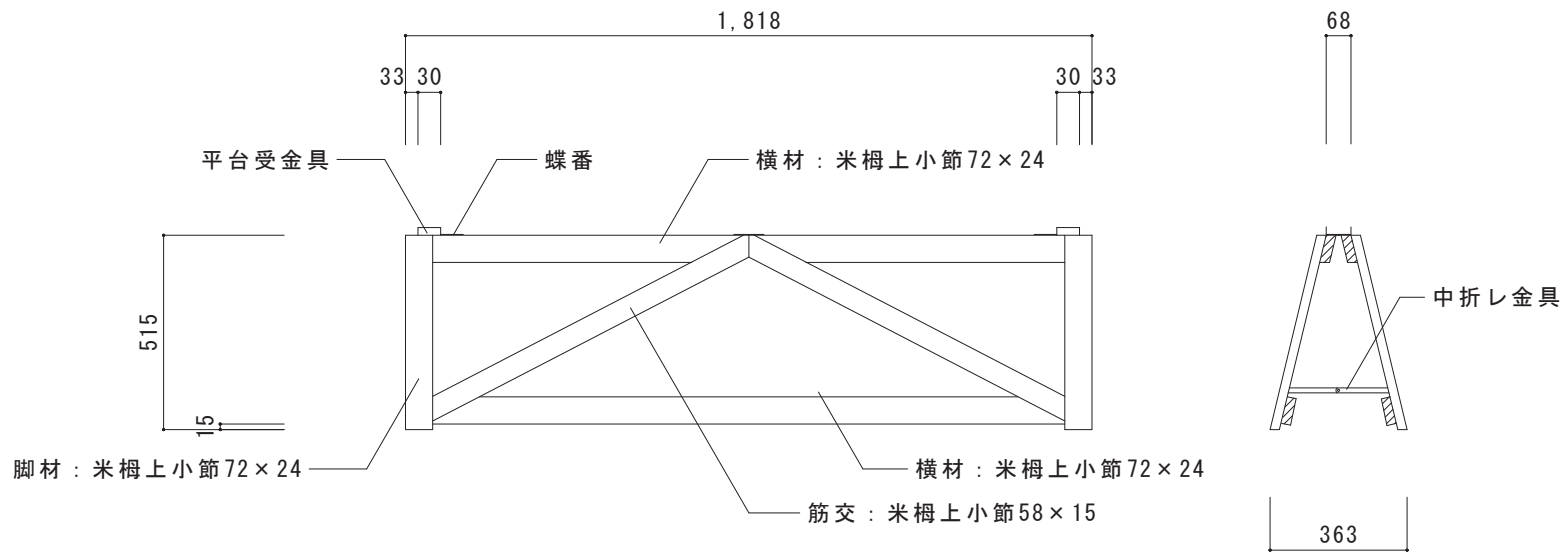
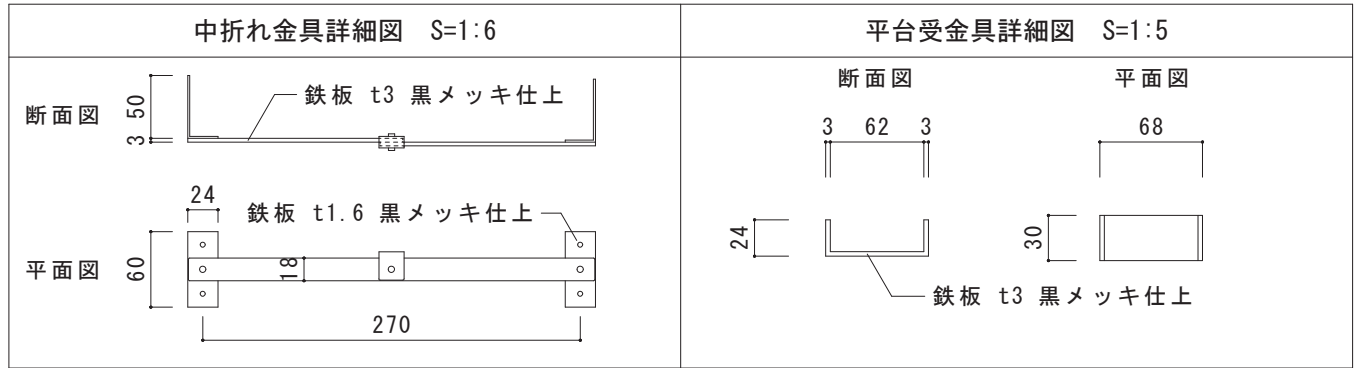

※備品製作前に本単品図を参考に備品製作図を作成し、監督員の承諾を受けること。

品名	4. 開き足 (6尺用: 中足)
サイズ	1,818×515
仕様	横材・脚材: 米杓上小節72×24、筋交: 米杓上小節58×15、蝶番、中折れ金具、平台受金具付
	※木材接続部は、全て裏面から木ビス止め

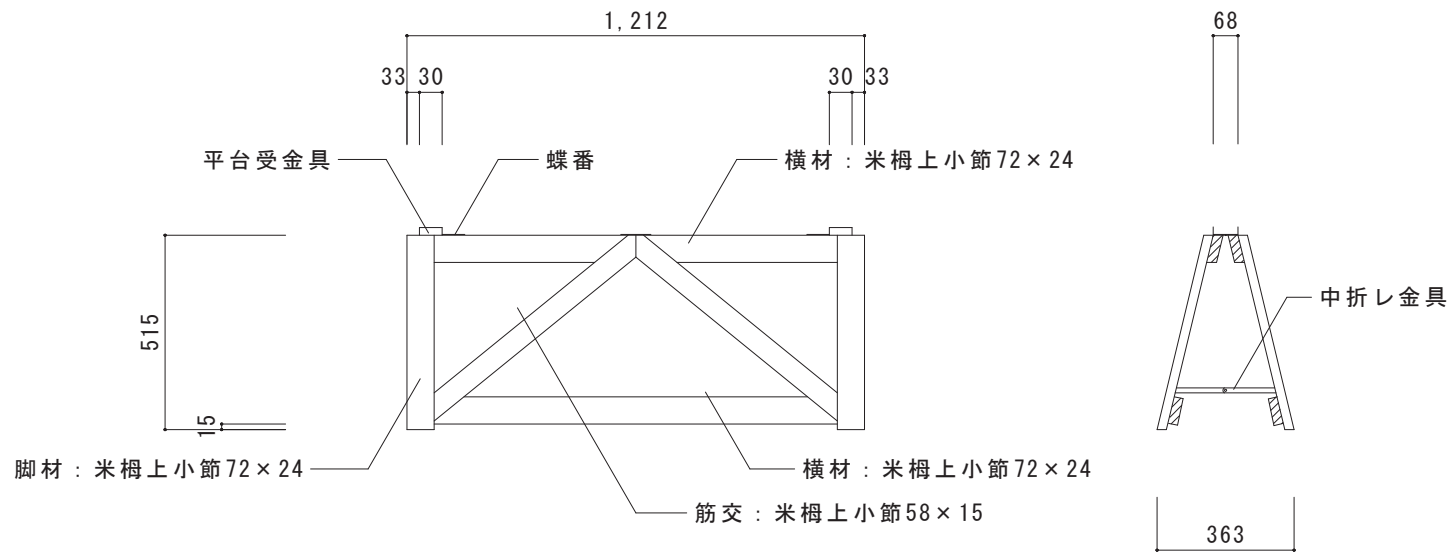
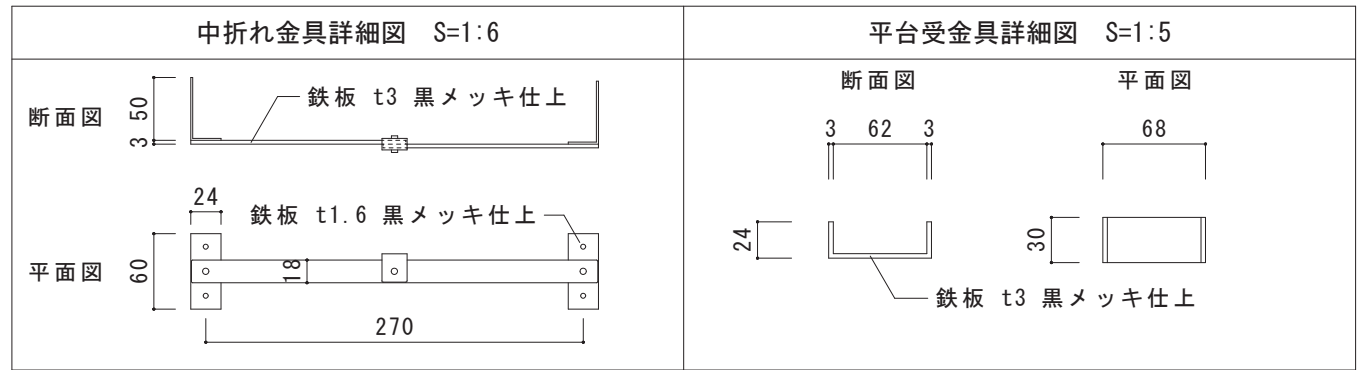

※備品製作前に本単品図を参考に備品製作図を作成し、監督員の承諾を受けること。

品名	5. 開き足 (4尺用: 中足)
サイズ	1,212×515
仕様	横材・脚材: 米柵上小節72×24、筋交: 米柵上小節58×15、蝶番、中折れ金具、平台受金具付
	※木材接続部は、全て裏面から木ビス止め

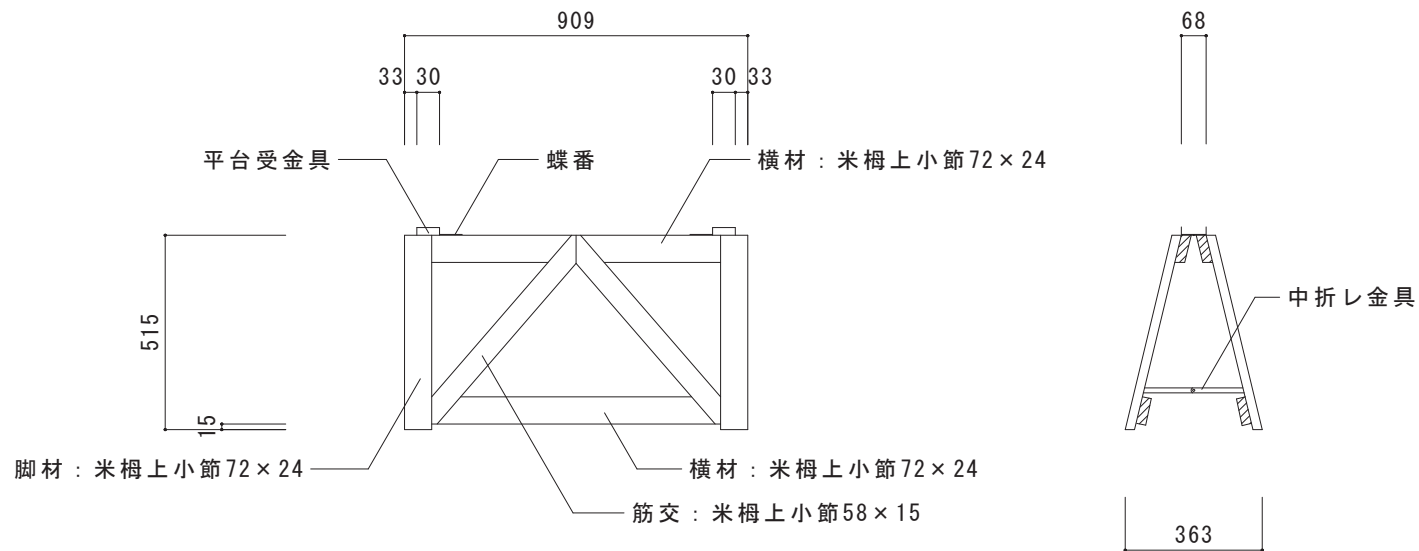
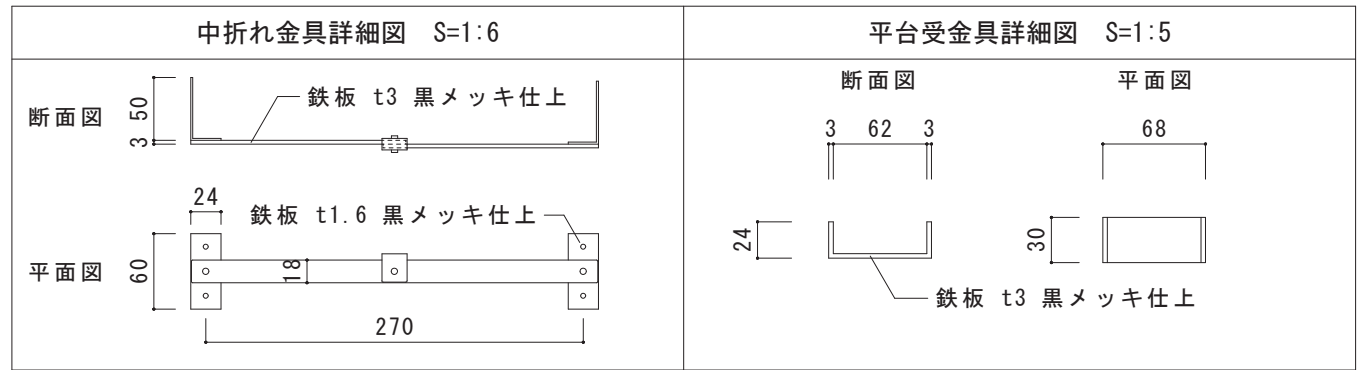

※備品製作前に本単品図を参考に備品製作図を作成し、監督員の承諾を受けること。

品名	6. 開き足 (3尺用: 中足)
サイズ	909 × 515
仕様	横材・脚材: 米柵上小節72 × 24、筋交: 米柵上小節58 × 15、蝶番、中折れ金具、平台受金具付
	※木材接続部は、全て裏面から木ビス止め

参考（設計段階の図面です）

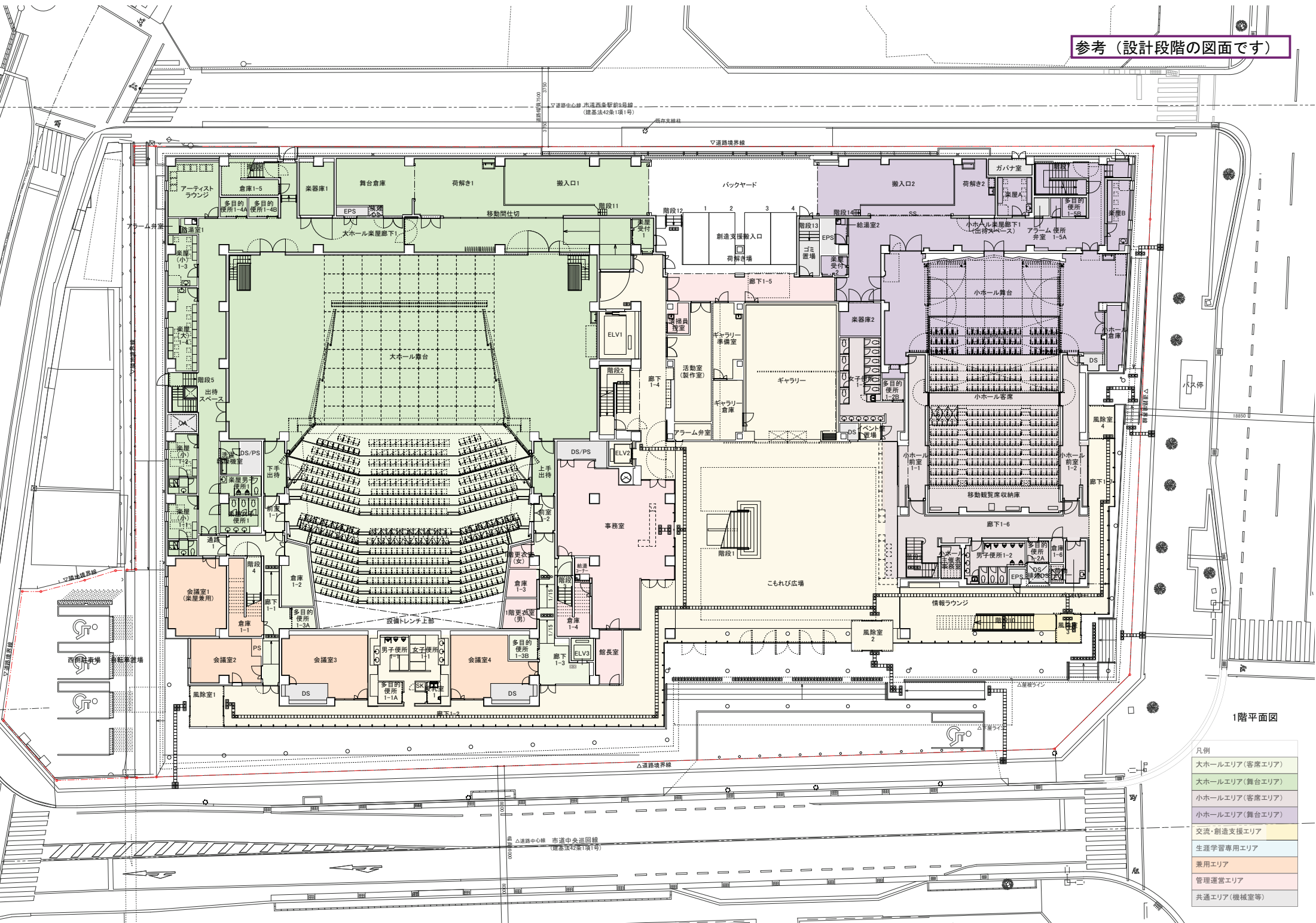

1階平面図

- 凡例
- 大ホールエリア(客席エリア)
 - 大ホールエリア(舞台エリア)
 - 小ホールエリア(客席エリア)
 - 小ホールエリア(舞台エリア)
 - 交流・創造支援エリア
 - 生涯学習専用エリア
 - 兼用エリア
 - 管理運営エリア
 - 共通エリア(機械室等)

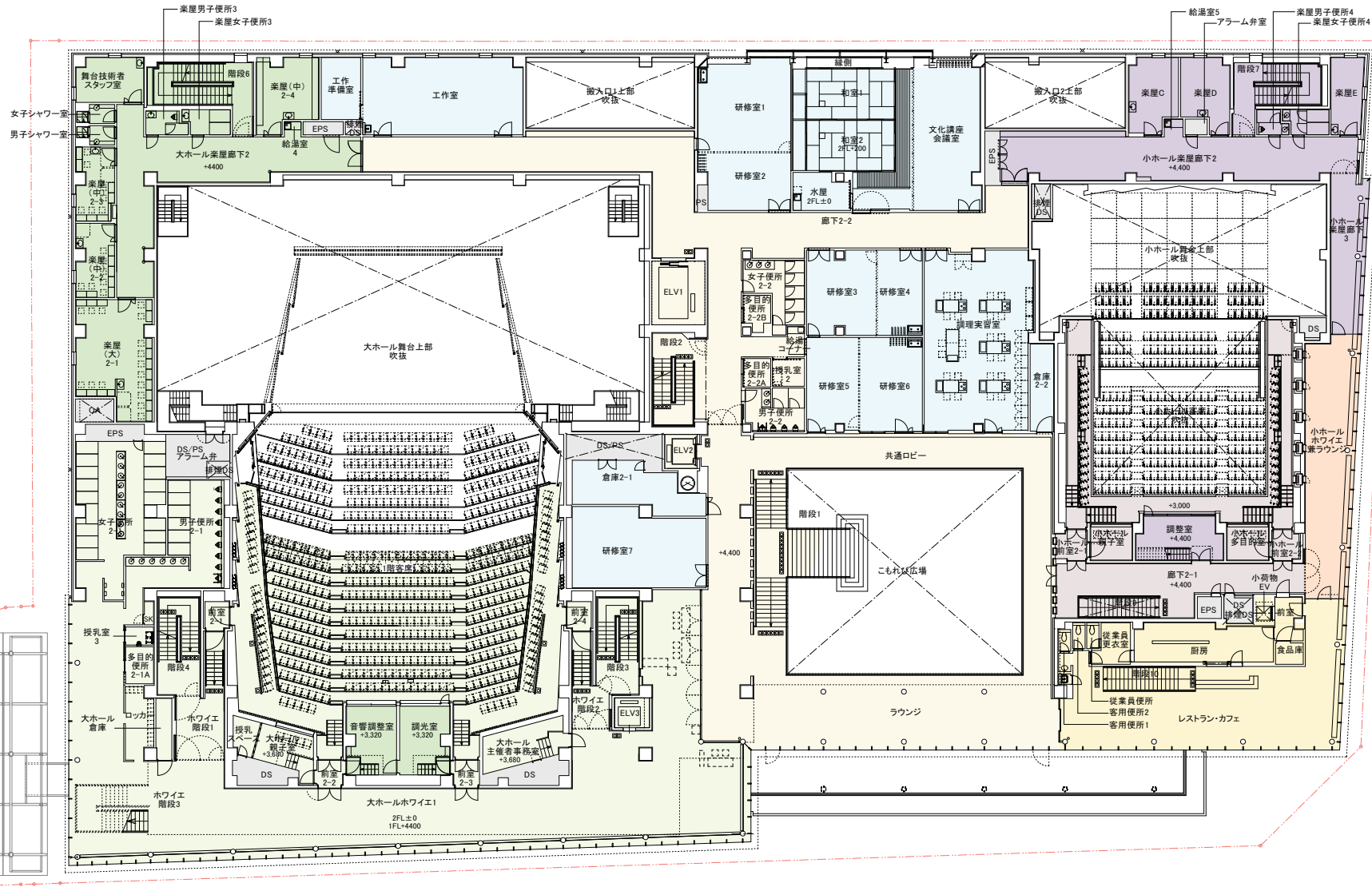

2階平面図

凡例	
[Green Box]	大ホールエリア(客席エリア)
[Light Green Box]	大ホールエリア(舞台エリア)
[Purple Box]	小ホールエリア(客席エリア)
[Light Purple Box]	小ホールエリア(舞台エリア)
[Yellow Box]	交流・創造支援エリア
[Light Blue Box]	生涯学習専用エリア
[Light Orange Box]	兼用エリア
[Light Orange Box]	管理運営エリア
[Grey Box]	共通エリア(機械室等)

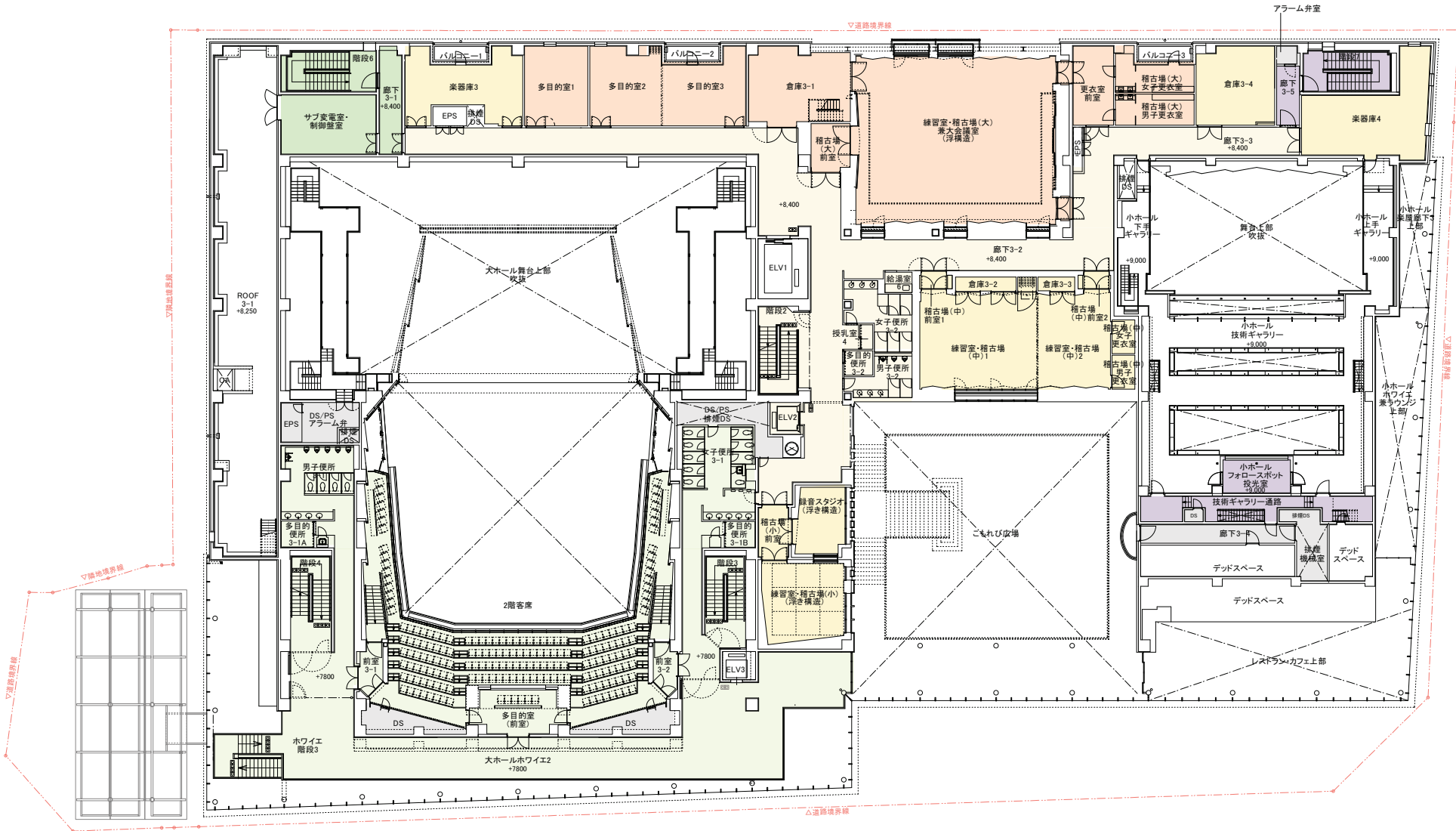

3階平面図

凡例	
大ホールエリア(客席エリア)	
大ホールエリア(舞台エリア)	
小ホールエリア(客席エリア)	
小ホールエリア(舞台エリア)	
交流・創造支援エリア	
生涯学習専用エリア	
兼用エリア	
管理運営エリア	
共通エリア(機械室等)	